



Výhody celozváraných kovových skriň

Všetky kovové skrine firmy abaGroup sa vyrábajú v **celozváranom** prevedení, aby boli produkty extrémne **pevné a trvácne**.

Oceľový plech vďaka svojim vlastnostiam garantuje kvalitu, trvácnosť, odolnosť, hygienu a v neposlednom rade výhodné cenové podmienky, preto vieme vyhovieť aj náročným požiadavkám našich obchodných partnerov.

Trvácnosť

Naše skrinky sú vyrobené z min. 0,6 mm hrubého plechu a finálnu povrchovú úpravu získajú práškovým lakovaním.

Odolnosť

Celozvárané kovové skrine môžete viackrát premiestňovať bez rizika straty ich pevnosti a stability. Manipulácia s kovovými skrinkami je jednoduchá, sú o 50% ľahšie, ako skrine z LDT.

Hygiena

Kovové skrine sú z hľadiska hygieny nenáročné, môžu sa jednoducho utrieť suchou alebo mokrou handrou. Podľa medzinárodného systému HACCP používanie kovových skriň je povinnosťou.

Cena

Kovové skrine pri kúpe sú možno o niekoľko % drahšie ako drevené, ale vďaka dlhej životnosti kovu a kovových komponentov sú na konci dňa omnoho lacnejšie.

Výhody spolupráce s našou spoločnosťou:

- ✓ **Bezplatné vypracovanie projektov** - bezplatne vám pripravíme plány a vizualizácie vašich šatní s najoptimálnejším usporiadaním skriň
- ✓ **On-Time delivery - doručenie vo vami určenom čase** - viac sa dočítate tu: <https://abagroup.sk/preco-my/#ontime>
- ✓ **Bezkonkurenčné trojnásobné ručenie** - viac sa dočítate tu: <https://abagroup.sk/preco-my/#3-rucenie>
- ✓ **Bezplatná vlastná doprava** - doručenie skriň s našimi autami a zamestnancami
- ✓ **U nás nie ste len do počtu, vážime si každého nášho obchodného partnera**
- ✓ **Bezplatná montáž a inštalácia skriň** - dodanie nie len po prvé dvere, ako kuriérske spoločnosti, ale zariadenie priestorov na kľúč
- ✓ **Likvidácia odpadu** - vaše priestory zanecháme čisté, bez odpadkov
- ✓ **Zariadenie na kľúč** - nemáte žiadne dodatočné starosti
- ✓ **60 mesačná záručná doba** - celoplošná záruka okrem zámkov, elektrických spotrebičov a mechanických poškodení
- ✓ **Rýchla dodacia doba na skladové produkty**, v prípade potreby do 48h



Referenčná fotka
Múbea Tailored Product, s.r.o.
Veľká Ida
Rok 2023

Naši partneri, ktorí nám dlhodobo dôverujú



SCANIA



BizLink





Box M1 Slim	Box M2 Slim	Box M3 Slim	Box M4 Slim	Box M1	Box M2	Box M3	Box M4
1800x250x500 V-Š-H	1800x500x500 V-Š-H	1800x750x500 V-Š-H	1800x1000x500 V-Š-H	1800x300x500 V-Š-H	1800x600x500 V-Š-H	1800x900x500 V-Š-H	1800x1200x500 V-Š-H

Šatníkové skrine s deliacou prepážkou



Deliaca prepážka
 (základná výbava tohto typu skríň)
 Ideálne riešenie, ak musíte oddeliť civilné oblečenie od pracovného v rámci jednej skrine. Je to ideálna voľba aj v tom prípade, kedy podľa hygienických predpisov treba vytvoriť systém čistých aj špinavých šatní. **Skrinka môže byť dodaná aj bez deliacej prepážky.**

Vešiaková tyč s háčikmi
 (základná výbava všetkých našich skríň)
 Každá bunka má vlastnú tyč s 2 háčikmi, skutočne veľkorysá skrinka s dostatočným priestorom pre Vašich zamestnancov

Box M1 CB	Box M2 CB	Box M3 CB
1800x400x500 V-Š-H	1800x800x500 V-Š-H	1800x1200x500 V-Š-H

Šatníkové skrine s dverami typu „Z“



Cylindrický zámok s dvomi kľúčmi
 (základná výbava všetkých našich skríň)
 Všetky naše skrine sú v základnej výbave dodávané s cylindrickými zámkami. Na požiadavku typ zamykania môže byť aj iná, viď v časti príslušenstvo.

Vystužené dvere
 (základná výbava všetkých našich skríň)
 Pre maximálnu bezpečnosť osobných vecí vašich zamestnancov

Box M Z2 Big	Box M Z4 Big	Box M Z6 Big
1800x400x500 V-Š-H	1800x800x500 V-Š-H	1800x1200x500 V-Š-H

Šatníkové skrine s dverami typu „Z“

Šatníkové skrine s delenými dverami

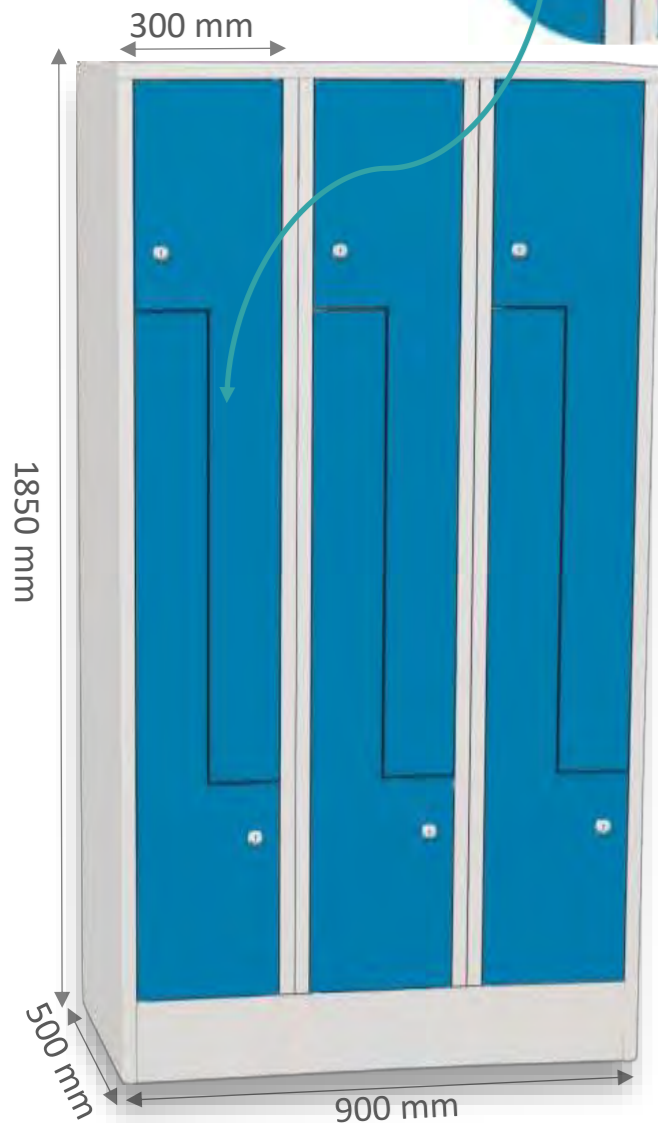

vysoko kvalitný práškový lak
 (základná výbava všetkých našich skríň)
 Všetky naše skrine sú v základnej výbave dodávané vo farbe RAL 7035 svetlo šedá, ale dvierka skriniek môžu byť bez príplatku až v 5 rôznych farbách. Ostatné farby sú dostupné za príplatok.

Možné farby dvierok v základnej cene:
 RAL 7035 svetlo šedá
 RAL 3020 červená
 RAL 5002 modrá
 RAL 6029 zelená
 RAL 1021 žltá

Box K Z2 Slim	Box K Z4 Slim	Box K Z6 Slim
1850x300x500 V-Š-H	1850x600x500 V-Š-H	1850x900x500 V-Š-H



ľahko vymeniteľné dvierka
 (základná výbava všetkých našich skríň)
 Pri prípadnom poškodení dvierok šatníkových skríň nemusíte objednať odborníka s výbavou, ľahko ich vymení aj školník, či údržbár vašej firmy.

Pevný zosilnený sokel
 (základná výbava všetkých našich skríň)
 Zabráni usadeniu špiny a nečistôt pod skrinkami a zabezpečí tak estetický vzhľad Vašich šatní.



Box M 1/2	Box M 2/4	Box M 3/6	Box M 4/8	Box M 1/2 Big	Box M 2/4 Big	Box M 3/6 Big
1800x300x500 V-Š-H	1800x600x500 V-Š-H	1800x900x500 V-Š-H	1800x1200x500 V-Š-H	1800x400x500 V-Š-H	1800x800x500 V-Š-H	1800x1200x500 V-Š-H



Vysoko kvalitné šatníkové skrine zo série SUPER MT

Základná výbava skriň:

- ✓ Zamykanie s bezpečnostnými cylindrickými zámkami so systémom hlavného kľúča (šatníkové skrine a skrinky na topánky je možné otvárať rovnakým kľúčom)
- ✓ Pevný zvaraný korpus skrine, výplne dvierok s vystužením klobúkového profilu
- ✓ Držiak na menovky
- ✓ **Vetracie žiabre aj na skrinkách pre topánky**
- ✓ Vyrobené z oceleového plechu triedy I valcovaného za studena
- ✓ Sedacia plocha na skriniach na topánky s hĺbkou 300 mm, vyrobená z laminovanej drevotriesky s borovicovým vzorom a ABS hranou
- ✓ **60 mm vysoký nerezový sokel pod skrinkami na topánky**

- ✓ **Možné farby dvierok v základnej cene:**
 RAL 7035 svetlo šedá
 RAL 3020 červená
 RAL 5015 modrá
 RAL 6033 tyrkysová
 RAL 1003 žltá
 RAL 1015 slonová kosť

Referenčná fotka
Maďarsko
Rok 2018



SUPER MT Z6
2156x1050x800
V-Š-H

SUPER MT Z4
2156x700x800
V-Š-H

SUPER MT 2	SUPER MT 3	SUPER MT 4
2156x600x800 V-Š-H	2156x900x800 V-Š-H	2156x1200x800 V-Š-H

SUPER MT 2/4	SUPER MT 3/6	SUPER MT 4/8
2156x600x800 V-Š-H	2156x900x800 V-Š-H	2156x1200x800 V-Š-H

Otvorené šatníkové skrine zo série „K“

Otvorené šatníkové skrine zo série „MW“



- Základná výbava:**
- ✓ Spojovacia strieška
 - ✓ Odkladacia polica
 - ✓ Tyč na ramienka
 - ✓ Pevný sokel
 - ✓ Rošt na obuv
 - ✓ Cylindrický zámok s 2 kľúčmi
 - ✓ Miesto na číslovanie

Farba korpusu a dvierok
Farba korpusu je v každom prípade vo farbe RAL 7035, dvierka podľa vášho výberu

7031	1023	7035	6024	3000	5012
------	------	------	------	------	------

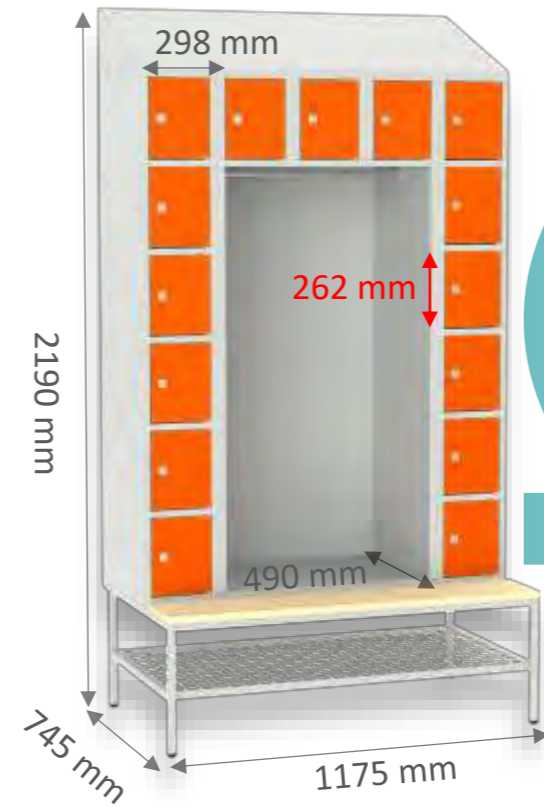

- Základná výbava:**
- ✓ Šikmá spojovacia strieška
 - ✓ Tyč na ramienka
 - ✓ Spodná odkladacia polica
 - ✓ Zabudovaná lavička
 - ✓ Rošt na obuv
 - ✓ Cylindrický zámok s 2 kľúčmi



Hlavné využitie otvorených skriň
Skrinky sa hodia najmä do priestorov, kde je málo miesta, ale cenné predmety, ako napr. mobilný telefón, peňaženka, kľúče od auta, alebo doklady používateľa musia byť bezpečne uložené. Ďalej, svoje uplatnenie si nájdu aj vo verejných priestoroch, ako sú fitness centrá, plavárne, alebo šatne v divadlách.

S Box K 5 Open	S Box K 10 Open
1850x550x500 V-Š-H	1850x800x500 V-Š-H

Farba korpusu a dvierok
V našej ponuke nájde každý svoju obľúbenú farbu a navyše je možná aj kombinácia farieb v rámci jednej zostavy, čo v praxi znamená, že korpus skriň môže byť v inej farbe ako dvierka. Na výber máte až zo 16 farieb. Všetky farby sú v matnom prevedení.

7032	7035	8016	9005	9010	1023	2004	7016
1015	3005	3020	5010	5012	5018	6011	6033

S Box MW Open	S Box MW 5 Open	S Box MW 10 Open	S Box MW 15 Open
2190x1175x745 V-Š-H	2190x1175x745 V-Š-H	2190x1175x745 V-Š-H	2190x1175x745 V-Š-H



Hlavné využitie skriniek na úschovu cenností:

Môžu byť použité aj na krátky čas, napríklad na odloženie osobných vecí počas nákupu v obchodných centrách (pre tento prípad máme v ponuke špeciálne zámky na mince, alebo zámky s kódmi).

Ak nechcete, aby Vaši zamestnanci chodili do šatne aj počas krátkych prestávok a drobnosti, ako občerstvenie, príbor, príp. mobilný telefón mali na dosah ruky a tým vám šetrili čas aj peniaze, tak skrinky na úschovu cenností sú ideálnou voľbou.

Sú praktické a zaberú naozaj málo miesta a nájdú si svoje miesto aj v moderných kancelárskych priestoroch, alebo v prevádzkach s vysokým vyťažením.

V ponuke abaGroup nájdete skutočne veľký výber tohto typu skriň.

Možné farby dvierok v základnej cene:

RAL 7035 svetlo šedá
 RAL 3020 červená
 RAL 5002 modrá
 RAL 6029 zelená
 RAL 1021 žltá



Univerzálne skrine s vetraním
 3 radové skrine na úschovu cenností sa vyrábajú s vetracou mriežkou, vďaka čomu sa môžu využiť aj ako šatníková skriňa s delenými dverami v priestoroch, kde je naozaj málo miesta pre skrinky.

Farbu dvierok určujete len vy
 Môžete nám poslať, ako si prajete nakombinovať farbu dvierok a my vám skrinky dodáme presne tak. Rôznofarebná kombinácia dvierok je s nami naozaj na dosah.

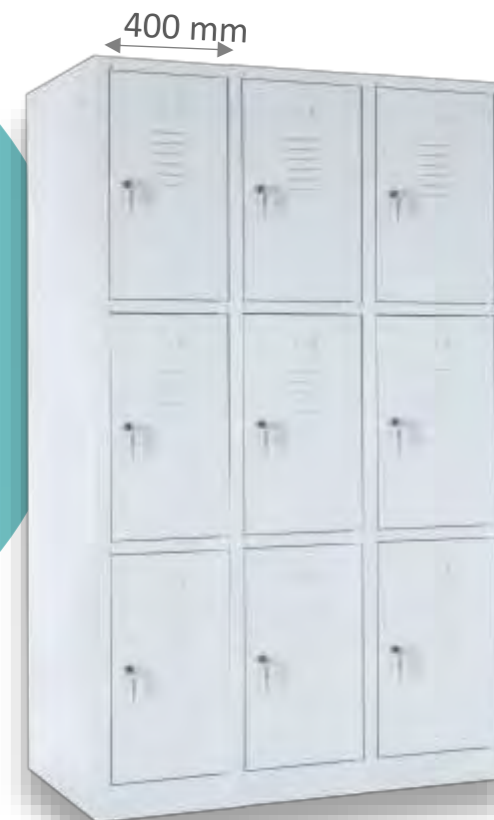

S Box M 1/3	S Box M 2/6	S Box M 3/9	S Box M 4/12	S Box M 1/3 Big	S Box M 2/6 Big	S Box M 3/9 Big
1800x300x500 V-Š-H	1800x600x500 V-Š-H	1800x900x500 V-Š-H	1800x1200x500 V-Š-H	1800x400x500 V-Š-H	1800x800x500 V-Š-H	1800x1200x500 V-Š-H

4 radové skrine na úschovu cenností



Cylindrický zámok s dvomi kľúčmi
(základná výbava všetkých našich skríň)

Všetky naše skrine sú v základnej výbave dodávané s cylindrickými zámkami, na požiadavku typ zamykania môže byť aj iný, viď v časti príslušenstvo.

Farbu dverí určujete len vy
(dostupné farby viď na strane 17.)

Môžete nám poslať, ako si prajete nakombinovať farbu dverí a my vám skrinky dodáme presne tak. Rôznofarebná kombinácia dvierok je s nami naozaj na dosah.



5 radové skrine na úschovu cenností



Miesto na menovku
(základná výbava všetkých našich skríň)

Už sa vám nemôže nikdy stať, že Váš zamestnanec bude meškať s nástupom do práce s výhovorkou: šéfe, nevedel som, ktorá je moja skrinka...

Farbu dverí určujete len vy
(dostupné farby viď na strane 17.)

Môžete nám poslať, ako si prajete nakombinovať farbu dverí a my vám skrinky dodáme presne tak. Rôznofarebná kombinácia dvierok je s nami naozaj na dosah.



S Box M 1/4	S Box M 2/8	S Box M 3/12	S Box M 4/16	S Box M 1/4 Big	S Box M 2/8 Big	S Box M 3/12 Big
1800x300x500 V-Š-H	1800x600x500 V-Š-H	1800x900x500 V-Š-H	1800x1200x500 V-Š-H	1800x400x500 V-Š-H	1800x800x500 V-Š-H	1800x1200x500 V-Š-H

S Box M 1/5	S Box M 2/10	S Box M 3/15	S Box M 4/20	S Box M 1/5 Big	S Box M 2/10 Big	S Box M 3/15 Big
1800x300x500 V-Š-H	1800x600x500 V-Š-H	1800x900x500 V-Š-H	1800x1200x500 V-Š-H	1800x400x500 V-Š-H	1800x800x500 V-Š-H	1800x1200x500 V-Š-H

6 radové skrine na úschovu cenností



Cylindrický zámok s dvomi kľúčmi
(základná výbava všetkých našich skríň)

Všetky naše skrine sú v základnej výbave dodávané s cylindrickými zámkami, na požiadavku typ zamykania môže byť aj iný, viď medzi príslušenstvom.

Farbu dverí určujete len vy
(dostupné farby viď na strane 17.)

Môžete nám poslať, ako si prajete nakombinovať farbu dverí a my vám skrinky dodáme presne tak. Rôznofarebná kombinácia dverí je s nami naozaj na dosah.



S Box M 1/6	S Box M 2/12	S Box M 3/18	S Box M 4/24	S Box M 1/6 Big	S Box M 2/12 Big	S Box M 3/18 Big
1800x300x500 V-Š-H	1800x600x500 V-Š-H	1800x900x500 V-Š-H	1800x1200x500 V-Š-H	1800x400x500 V-Š-H	1800x800x500 V-Š-H	1800x1200x500 V-Š-H

7-8-10 radové skrine na úschovu cenností



Možné farby dverí v základnej cene:
RAL 7035 svetlo šedá
RAL 3020 červená
RAL 5015 modrá
RAL 6033 tyrkysová
RAL 1003 žltá
RAL 1015 slonová kosť

✓ Rozmery priehradiek
220x300x500 mm
V-Š-H

S.Box M 1/7	S.Box M 2/14	S.Box M 3/21
1800x300x500 V-Š-H	1800x600x500 V-Š-H	1800x900x500 V-Š-H

✓ Rozmery priehradiek
190x300x500 mm
V-Š-H

✓ Rozmery priehradiek
148x300x500 mm
V-Š-H

S.Box M 1/8	S.Box M 2/16	S.Box M 3/24	S.Box M 1/10	S.Box M 2/20	S.Box M 3/30
1800x300x500 V-Š-H	1800x600x500 V-Š-H	1800x900x500 V-Š-H	1800x300x500 V-Š-H	1800x600x500 V-Š-H	1800x900x500 V-Š-H

10 radové skrine na úschovu cenností

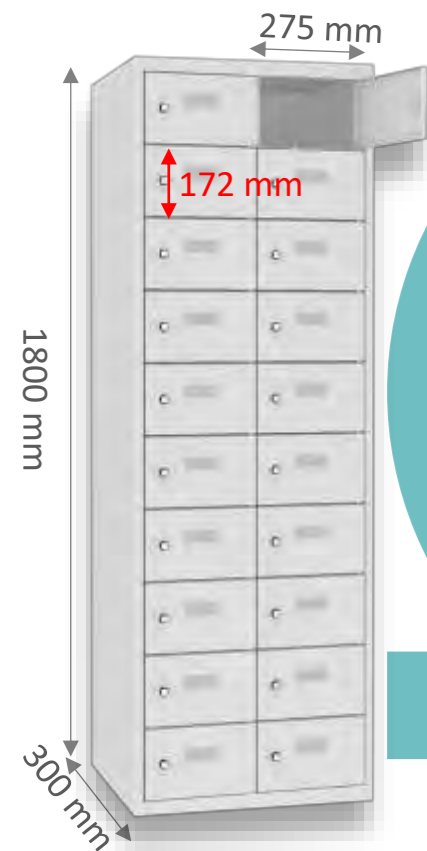

Montážne otvory

Skrianky sú vybavené na zadnej strane a na bočných stranách montážnymi otvormi pre uchytenie skrií k stene, resp. pre vytvorenie súvislých línií skrií vedľa seba.

Farbu dverí určujete len vy

(dostupné farby vid' na strane 16.)

Môžete nám poslať, ako si prajete nakombinovať farbu dverí a my vám skrianky dodáme presne tak. Rôznofarebná kombinácia dverí je s nami naozaj na dosah.



SW Box MW 2/10	SW Box MW 4/20	SW Box MW 7/35	SW Box MW 5/30
780x390x200 V-Š-H	780x750x200 V-Š-H	780x1290x500 V-Š-H	930x930x200 V-Š-H

Zavesenie skrií na stenu

Skrianky sú vybavené na zadnej strane otvormi na zavesenie na stenu a na bočných stranách pre vytvorenie súvislých línií skrií vedľa seba.

Ochrana odložených predmetov

Každý box je vybavený textilnou vložkou proti poškrabaniu uskladnených predmetov



S Box MW 1/10	S Box MW 2/20	S Box MW 3/30	S Box MW 4/40	S Box MW 1/10 Big	S Box MW 2/20 Big	S Box MW 3/30 Big
1800x325x300 V-Š-H	1800x600x300 V-Š-H	1800x875x300 V-Š-H	1800x1150x300 V-Š-H	1800x425x300 V-Š-H	1800x800x300 V-Š-H	1800x1175x300 V-Š-H

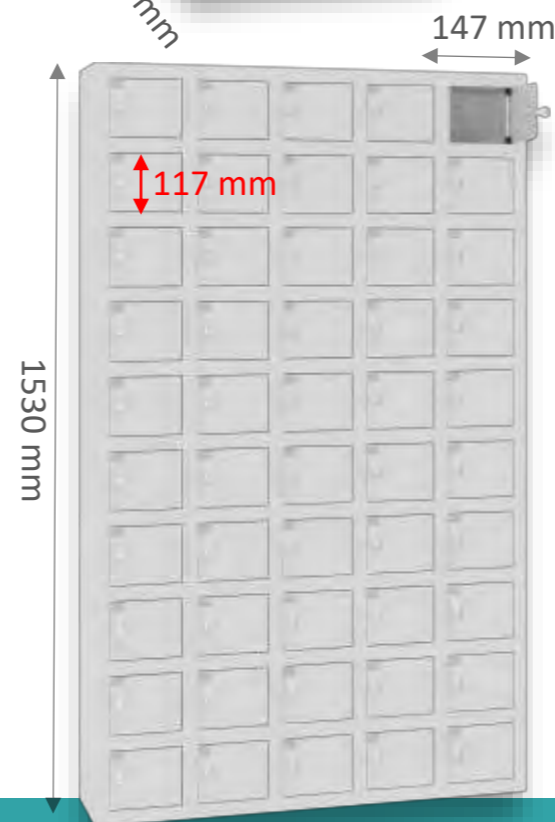

SW Box MW 5/50	SW Box MW 8/80	SW Box MW 9/90
1530x930x200 V-Š-H	1530x1470x200 V-Š-H	1800x1650x200 V-Š-H



Rozmanitá ponuka šatňových lavíc

V ponuke firmy abaGroup je skutočne veľký výber lavíc. U nás máte možnosť vybrať sedáciu časť lavíc z rôznych materiálov, napr. smrekový masív, laminovaná drevotrieska, alebo HPL pre náročné používanie.

Farba konštrukcie

Skladom držíme konštrukcie vo farbe RAL 7035 svetlo šedá, ale na požiadavku ich vieme vyrobiť v ľubovoľnej farbe.

Rošt na obuv

Všetky typy nami ponúkaných lavíc je možné objednať aj s roštom na obuv. Rošt je súčasťou lavičky, nedá sa doobjednať samostatne k lavičkám bez roštu.

Referenčná fotka
Q&L Asset, s.r.o.
Trnava
Rok 2022

Šatňová lavička MASSIV

Pevnosť zabezpečuje masívna jaklová konštrukcia a drevené laty zo smrekového masívu.

Konštrukcia je ošetrená práškovým vypaľovaným lakom, drevené časti sú do hladka prebrúsené a 2x morené do transparentného laku



LAV M 2000/M
410x2000x390
V-Š-H

LAV M 800/M	LAV M 1000/M	LAV M 1500/M
410x800x390 V-Š-H	410x1000x390 V-Š-H	410x1500x390 V-Š-H

Šatňová lavička LAMINO

Pevnosť zabezpečuje masívna jaklová konštrukcia a 25 mm hrubá laminovaná drevotrieska, ktorej okraje sú chránené vodeodolnou ABS hranou v hrúbke 2 mm. Konštrukcia je ošetrená práškovým vypaľovaným lakom.



LAV B 1000/L	LAV B 1500/L	LAV B 2000/L
410x1000x390 V-Š-H	410x1500x390 V-Š-H	410x2000x390 V-Š-H

Šatňová lavička s opierkou a vešiakmi MASSIV



LAV MW
OP/2000
1650x1000x380
V-Š-H

LAV MW OP/1000	LAV MW OP/1500
1650x1000x380 V-Š-H	1650x1500x380 V-Š-H

Šatňová lavička s obojstrannou opierkou a vešiakmi MASSIV



LAV MW
OPD/2000
1650x1000x620
V-Š-H

LAV MW OPD/1000	LAV MW OPD/1500
1650x1000x620 V-Š-H	1650x1500x620 V-Š-H

Zabudovaná šatňová lavička MASSIV



S/LAV M 600/M	S/LAV M 800/M	S/LAV M 900/M	S/LAV M 1200/M
410x600x800 V-Š-H	410x800x800 V-Š-H	410x900x800 V-Š-H	410x1200x800 V-Š-H

Rošt na obuv pre šatňové lavičky



Rošt na obuv

Všetky typy nami ponúkaných lavíc je možné objednať aj s roštom na obuv. Rošt je súčasťou lavičky, nedá sa doobjednať samostatne k lavičkám bez roštu.



Referenčná fotka
Agora Solar s.r.o.
Vranov nad Topľou
Rok 2022

Zámok na centrálny kľúč LOCK MASTER M



Centrálny systém

Vďaka centrálnemu systému už nikdy nebudete musieť násilu otvárať zamknuté skrine v prípade straty kľúča, ale ľahko ich otvoríte centrálnym kľúčom a výmena nového zámku vám zaberie max. 3 min.

3-bodové zamykanie 3-POINT LOCK



3-bodové zamykanie

Tento doplnkový bezpečnostný systém dodá extra silu všetkým dverám. Vďaka tyči sú dvere zabezpečené proti vlámaniu sa na vrchnej aj spodnej časti dverí.

Bezpečnostný uzáver LOCK PAD B Štandard



Otočný bezpečnostný uzáver Štandard + Extra

Podstata týchto zámkov spočíva v tom, že keď je v uzávere založený visiaci zámok, nedá sa na uzáver vyvinúť mechanická sila s cieľom pretočenia a neoprávneného otvorenia cudzej skrinky. Rozdiel medzi Štandard a Extra prevedením je len v ergonómii uchytania, technické vlastnosti sú identické.

Kódový zámok CODE LOCK RJ



Kódový zámok s centrálnym kľúčom + Elektrický

Jednoduché používanie, kód si zvolí užívateľ. Zámok vhodný pre stálych aj striedajúcich sa používateľov. V prípade potreby „master“ kódom, alebo centrálnym kľúčom môžete otvoriť všetky zámky a nastaviť si nový kód. Počet možných kombinácií je 10.000 pre mechanický zámok.

Bezpečnostný uzáver LOCK PAD B Extra



Elektrický kódový zámok CODE LOCK RJ EL



Zámok na mince (1€) COIN LOCK RJ



Zámok na mince

Jednoduché používanie, vhodné do verejných priestorov, napr. pre obchodné domy na skrine na úschovu cenností, alebo pre plavárne na šatníkové skrine. Kompatibilný so všetkými šatníkovými skriňami a skrinkami na úschovu cenností z našej ponuky.





Vďaka širokej ponuke doplnkov môžete premeniť vaše šatne na príjemné prostredie pre Vašich zamestnancov, ktorí sa vám určite odvdčia.

Tácka na obuv
SHOE TREY 300 AD

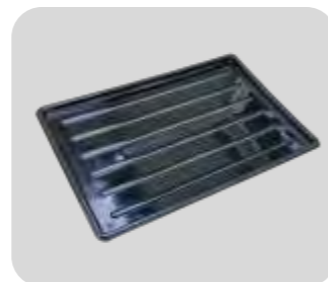

Tácka na obuv
Veľmi užitočný doplnok, ktorý zabráni korózii vo vnútri skriniek a vďaka tomu predĺži životnosť skriň.

Šikmá strieška
TOP M 600



Šikmá strieška
Vďaka tomuto doplnku budú vaše šatne vždy usporiadané, už nikdy nebudú na skrinkách vyložené topánky a zvyšky olovrantu...

Skrinky na nožičkách



Pevné nohy
Všetky typy nami ponúkaných skriň vám vieme dodať aj v prevedení, kde sú súčasťou skriň aj nohy. Vďaka tomuto doplnku predĺžite životnosť vašich skriň o niekoľko rokov.

Stojanový vešiak Stelo
HANGER STELO



Vešiak STELO
Moderný stojanový vešiak s držiakom na dáždník vo viacerých farbách. Vešiak sa hodí aj do kancelárie, čakárne, alebo do zasadačky.

Skrinka na topánky s lavičkou
SHOE BOX K 600



Skrinka na topánky s integrovanou lavičkou
Použitím týchto skriň sa dá dosiahnuť veľmi ucelený vzhľad v šatni. Topánky sú uložené oddelene od oblečenia, čo je z pohľadu hygieny veľmi dôležité.

Zrkadlo s vešiakom
MIRROR/HANGER



Zrkadlo s háčikom
120x120 mm zrkadlo z jednej strany obojstrannou lepiacou páskou a háčik na uterák.

Vešiakový panel
WALL HANGER 5



Vešiakový panel s 5 háčikmi
Vešiakový panel z laminovanej drevotriesky s 5 ks dvoj háčikmi. Farb LDT môže byť podľa vášho výberu.

Prídavná polica do skriň
SHELF M 300

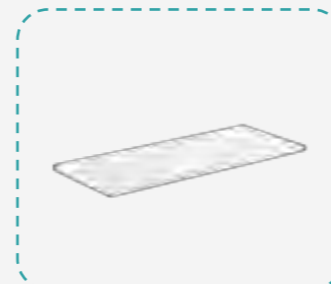

Prídavná polica
Každú našu skriňu si môže objednať s prídavnými poličkami, ktoré môžu slúžiť ako odkladacie miesto navyše, alebo oddelenie topánok od oblečenia.

Samolepky s číslami
NUMBERS



Označenie skriň
V ponuke máme nasledovné sady čísel: 1-50, 1-100, 1-300, 1-500, 1-1000



Skrine na kľúče

Odkladajte všetky kľúče na pracovisku bezpečným spôsobom v týchto kompaktných a praktických skrinkách na kľúče. Srinky obsahujú pohyblivé lišty s 10 háčikmi na každej z nich. Lišty s háčikmi sú pripravené ku konzolám vo vnútri skrinky a dajú sa posúvať. Lišty s háčikmi sú navyše dostupné ako príslušenstvo, aby ste si mohli vylepšiť skrinku, ak potrebujete miesto na viac kľúčov.

Srinky na kľúče sú vyrobené z odolného, nasivo lakovaného plechu. Dvierka sú vybavené zámkami, ktoré sa dodávajú s dvoma kľúčmi a zároveň fungujú ako kľučky šetriace priestor.



KEY BOX AP 100
Skrinka na 100 kľúčov
555x380x80 mm V-Š-H



KEY BOX AP 200
Skrinka na 200 kľúčov
555x380x140 mm V-Š-H



KEY BOX AP 30
Skrinka na 30 kľúčov
300x240x80 mm V-Š-H



KEY BOX AP 50
Skrinka na 50 kľúčov
555x380x80 mm V-Š-H



KEY BOX AP 300
Skrinka na 300 kľúčov
550x730x140 mm V-Š-H



KEY BOX AP 600
Skrinka na 600 kľúčov
550x730x205 mm V-Š-H



Nástenné lekárničky

MEDI BOX B 100
(bez výbavy)



- ✓ Praktická skrinka vyrobená z kvalitného ocelového plechu
- ✓ Povrchová úprava bielym práškovým lakom
- ✓ Skrinka je vybavená zámkom s dvoma kľúčmi
- ✓ Dve modré plastové poličky
- ✓ Rozmery: 460x300x140 mm V-Š-H

MEDI BOX B 200
(bez výbavy)



- ✓ Praktická skrinka vyrobená z kvalitného ocelového plechu
- ✓ Povrchová úprava bielym práškovým lakom
- ✓ Skrinka je vybavená zámkom s dvoma kľúčmi
- ✓ Štyri poličky - dve poličky vľavo, dve menšie poličky na pravých dverkách
- ✓ Rozmery: 483x402x202 mm V-Š-H

MEDI BOX B GLASS
(bez výbavy)



- ✓ Praktická skrinka vyrobená z kvalitného ocelového plechu
- ✓ Povrchová úprava bielym práškovým lakom
- ✓ Skrinka je vybavená zámkom s dvoma kľúčmi
- ✓ Dvere vyrobené z tvrdeného čierneho skla
- ✓ Rozmery: 450x300x120 mm V-Š-H

MEDI BOX B 300
(bez výbavy)



- ✓ Skrinka je vybavená zámkom s dvoma kľúčmi
- ✓ Praktická skrinka vyrobená z kvalitného ocelového plechu
- ✓ Povrchová úprava bielym práškovým lakom
- ✓ Uzamykateľná priehradka vo vnútri skrine
- ✓ Rozmery: 500x600x125 mm V-Š-H

Vešiaky



STELO WH



STELO BK



STELO G



STELO BK/CR



SPACE WH



SPACE BK



SPACE G





Referenčná fotka
Smart Wood, s.r.o.
Stožske
Rok 2022



Jedálenský stôl MIHA

- ✓ Pevná oceľová konštrukcia
- ✓ Rektifikačné nohy
- ✓ **Nohy sú dostupné v guľatom aj hranatom prevedení**
- ✓ Nohy 45x45 mm/Ø 50 mm
- ✓ Hrúbka pracovnej dosky 18-25 mm v závislosti od vybraného dekoru
- ✓ Výška: 740 mm
- ✓ Hĺbka: 800, 1000, 1200 mm
- ✓ Šírka: 800, 1000, 1200, 1600, 1800, 2000, 2200, 2400 mm
- ✓ Farba konštrukcie: hliníková, čierna, alebo biela. Na požiadavku aj v iných farbách.



Jedálenský stôl SH DUO

- ✓ Pevná oceľová konštrukcia
- ✓ Rektifikačné nohy
- ✓ Rozmery základne: 400x800 mm
- ✓ **Nohy sú dostupné v guľatom aj hranatom prevedení**
- ✓ Nohy 80x80 mm/Ø 80 mm
- ✓ Hrúbka pracovnej dosky 18-25 mm v závislosti od vybraného dekoru
- ✓ Výška: 740 mm
- ✓ Hĺbka: 800 mm
- ✓ Šírka: 800, 1000, 1200, 1400 mm
- ✓ Farba konštrukcie: čierna, alebo Inox (nerez). Na požiadavku aj v iných farbách.



Jedálenský stôl FOLD

- ✓ Sklopná oceľová konštrukcia
- ✓ Stohovateľné
- ✓ Rektifikačné nohy
- ✓ Hrúbka pracovnej dosky 18-25 mm v závislosti od vybraného dekoru
- ✓ Výška: 740 mm
- ✓ Hĺbka: 800 mm
- ✓ Šírka: 800, 1000, 1200, 1400 mm
- ✓ Farba konštrukcie: chróm, alebo čierna.

Farba pracovnej dosky stolov podľa vášho výberu

Barové stoly



Barový stôl LOOP

- ✓ Pevná oceľová konštrukcia
- ✓ Hrúbka pracovnej dosky 18-25 mm v závislosti od vybraného dekoru
- ✓ Výška: 1100 mm
- ✓ Rozmery pracovnej dosky: 600x600, alebo Ø 600 mm; 700x700, alebo Ø 700 mm; 800x800, alebo Ø 800 mm
- ✓ Farba konštrukcie: chróm, čierna, alebo biela.



Barový stôl MOD 430

- ✓ Pevná oceľová konštrukcia
- ✓ Hrúbka pracovnej dosky 18-25 mm v závislosti od vybraného dekoru
- ✓ Výška: 1100 mm
- ✓ Rozmery pracovnej dosky: 600x600, alebo Ø 600 mm; 700x700, alebo Ø 700 mm; 800x800, alebo Ø 800 mm
- ✓ Farba konštrukcie: čierna, alebo Inox (nerez). Na požiadavku aj v iných farbách.
- ✓ Konštrukcia je dostupná aj so štvorcovou a obdĺžnikovou základňou.



Barový stôl RECORD

- ✓ Pevná oceľová konštrukcia
- ✓ Hrúbka pracovnej dosky 18-25 mm v závislosti od vybraného dekoru
- ✓ Výška: 1100 mm
- ✓ Možné rozmery pracovnej dosky obdĺžnikového stola: 750x1900 mm; 750x2200 mm; 900x3000 mm
- ✓ Možné rozmery pracovnej dosky okrúhleho stola: Ø 800 mm
- ✓ Farba konštrukcie: čierna, alebo biela.

Farba pracovnej dosky stolov podľa vášho výberu

Jedálenské stoličky

Jedálenská stolička CLASS

- ✓ Pevná oceľová konštrukcia
- ✓ Farba konštrukcie: chróm, čierna, biela, alebo šedá.



Dostupné farby plastov



Jedálenská stolička MONO

- ✓ Pevná oceľová konštrukcia
- ✓ Farba konštrukcie: chróm, alebo šedá.



Dostupné farby plastov



Jedálenská stolička PERFO

- ✓ Pevná oceľová konštrukcia
- ✓ Farba konštrukcie: chróm, čierna, alebo šedá.



Dostupné farby plastov



Jedálenská stolička KLC

- ✓ Pevná oceľová konštrukcia
- ✓ Farba konštrukcie: chróm, čierna, šedá, alebo biela.



Dostupné farby plastov



Jedálenská stolička STYLE

- ✓ Pevná oceľová konštrukcia
- ✓ Farba konštrukcie: chróm, čierna, alebo šedá.
- ✓ Lakovaná viacvrstvá preglejka
- ✓ Možnosť čalúnenia sedacej aj opierkovej časti



Jedálenská stolička ISO WOOD

- ✓ Pevná oceľová konštrukcia
- ✓ Farba konštrukcie: chróm, čierna, alebo šedá.
- ✓ Lakovaná viacvrstvá preglejka



Barová stolička KLC

- ✓ Pevná oceľová konštrukcia
- ✓ Farba konštrukcie: chróm, čierna, alebo biela.



Dostupné farby plastov



Barová stolička PORTO

- ✓ Pevná oceľová konštrukcia
- ✓ Farba konštrukcie: chrómová
- ✓ Farba poľahu podľa vášho výberu



Barová stolička KD STOOL

- ✓ Pevná oceľová konštrukcia
- ✓ Farba konštrukcie: čierna, biela, alebo industriálna transparentná
- ✓ Morenie sedacej časti: čierna, biela, alebo prírodný Buk
- ✓ Výška sedacej časti dostupná v 2 verziách: 660 a 770 mm



Fast Food FLASH

- ✓ Pevná oceľová konštrukcia
- ✓ Farba konštrukcie: Čierna, alebo šedá.
- ✓ Sedacia časť môže byť za príplatok doplnená systémom Auto Return
Po opustení stoličky, sedacia časť sa vráti do pôvodnej rovnej polohy.



Dostupné farby plastov



Fast Food MONO

- ✓ Pevná oceľová konštrukcia
- ✓ Farba konštrukcie: Čierna, alebo šedá.
- ✓ Sedacia časť môže byť za príplatok doplnená systémom Auto Return
Po opustení stoličky, sedacia časť sa vráti do pôvodnej rovnej polohy.



Dostupné farby plastov



Lavičky do čakárne

Lavička do čakárne KLC/CORE

- ✓ Farba konštrukcie: leštený hliník, čierna, alebo biela
- ✓ Dostupné základné verzie: 2-sed, 3-sed, 4-sed
- ✓ Základné verzie sa dajú spojiť do nekonečných radov
- ✓ Všetky verzie sa dajú vybaviť s pultom (pultmi) na písanie
- ✓ Za príplatok je dostupná konštrukcia s elektrickými zásuvkami a USB nabíjaním.



Celokovová lavička do čakárne STAR 503

- ✓ Farba konštrukcie: hliníková, čierna, alebo šedá
- ✓ Celokovové prevedenie
- ✓ Dostupné verzie: 2-sed, 3-sed, 4-sed, 5-sed
- ✓ Všetky verzie sa dajú vybaviť s pultom (pultmi) na písanie



Lavička do čakárne ISO WOOD

- ✓ Farba konštrukcie: chrómová, čierna, alebo šedá
- ✓ Dostupné verzie: 2-sed, 3-sed, 4-sed, 5-sed
- ✓ Všetky verzie sa dajú vybaviť s pultom (pultmi) na písanie
- ✓ Lakovaná viacvrstvová preglejka



Čalúnená lavička do čakárne ISO

- ✓ Farba konštrukcie: hliníková, čierna, alebo šedá
- ✓ Dostupné verzie: 2-sed, 3-sed, 4-sed, 5-sed
- ✓ Všetky verzie sa dajú vybaviť s pultom (pultmi) na písanie
- ✓ Farba poľahu podľa vášho výberu
- ✓ Dostupné poľahové látky: textil, koženka a hovädzia koža



Lavička do čakárne MONO

- ✓ Farba konštrukcie: chróm, čierna, alebo šedá
- ✓ Dostupné verzie: 2-sed, 3-sed, 4-sed, 5-sed
- ✓ Všetky verzie sa dajú vybaviť pultom (pultmi) na písanie



Lavička do čakárne PERFO

- ✓ Farba konštrukcie: chróm, čierna, alebo šedá
- ✓ Dostupné verzie: 2-sed, 3-sed, 4-sed, 5-sed
- ✓ Všetky verzie sa dajú vybaviť pultom (pultmi) na písanie

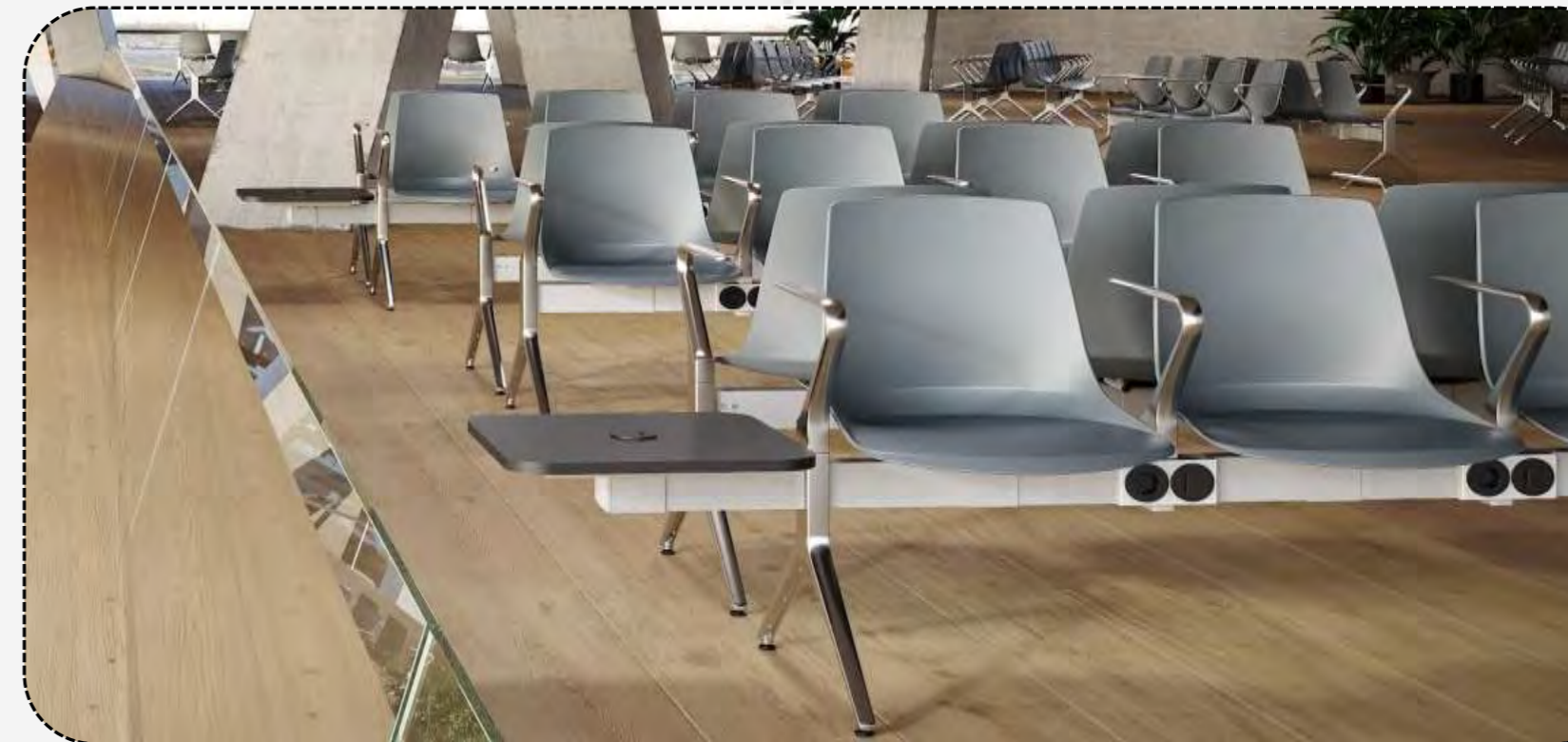

Lavičky do čakárne

Otvorené skladovacie skrine zo série „M“

Otvorené skladovacie skrine zo série „MW“



Séria „M“

- ✓ **Nadstavba**
Na všetky vysoké skrine vám ponúkame aj nadstavby pre maximálne využitie vašich priestorov.
- ✓ **Nastaviteľné police**
Všetky police sú po 25 mm nastaviteľné.
- ✓ **Nosnosť políc**
40 kg/polica.

Farba korpusu
Farba korpusu je v základnej výbave vo farbe RAL 7035 svetlo šedá, ale na výber máme nasledujúce farby, ktoré sa dajú objednať bez príplatku:

-  RAL 5002 - **Modrá**
-  RAL 9010 - **Biela**
-  RAL 1021 - **Žltá**
-  RAL 3020 - **Červená**
-  RAL 6029 - **Zelená**



Farba korpusu
V našej ponuke nájdete každú svoju obľúbenú farbu, na výber máte až zo 16 farieb. Všetky farby sú v matnom prevedení.









Séria „MW“

- ✓ **Nadstavba**
Na všetky vysoké skrine vám ponúkame aj nadstavby pre maximálne využitie vašich priestorov.
- ✓ **Nastaviteľné police**
Všetky police sú po 25 mm nastaviteľné.
- ✓ **Zosilnená nosnosť políc**
60 kg/polica.
- ✓ **Nastaviteľné nohy**
Nožičky, ktoré umožnia nastavenie skrine do vodorovnej polohy.



➤ **Ďalšie dostupné verzie**
FILE BOX MW 1 a 2 máme v ponuke aj v šírkach ako vysoké skrine (600, 800, 1000, 1200 mm)

		
FILE BOX M 4 OPEN/SZ18/05 1800/800/380 V-Š-H	FILE BOX M 4 OPEN/SZ18/06 1950/920/380 V-Š-H	FILE BOX M 4 OPEN/SZ18/20 1950/1000/420 V-Š-H

					
FILE BOX MW 1 OPEN/802 800/800/435 V-Š-H	FILE BOX MW 2 OPEN/102 1040/800/435 V-Š-H	FILE BOX MW 4 OPEN/201 1990/600/435 V-Š-H	FILE BOX MW 4 OPEN/202 1990/800/435 V-Š-H	FILE BOX MW 4 OPEN/203 1990/1000/435 V-Š-H	FILE BOX MW4 OPEN /212 1950/1200/435 V-Š-H

Skladovacie skrine s krídlovými dverami zo série „M“



V našej ponuke nájdete skutočne širokú ponuku kvalitných kancelárskych skríň pre bezpečné skladovanie vašich dokumentov.

Základná výbava skríň s krídlovými dverami:

- ✓ Ocelový plech 1. triedy
- ✓ Kvalitný vypaľovaný práškový lak
- ✓ Hrúbka plechu 0,7 mm
- ✓ 3 - bodové zamykanie s 2 kľúčmi
- ✓ Police s nosnosťou do 40 kg
- ✓ Pevný sokel
- ✓ Výškovo nastaviteľné police

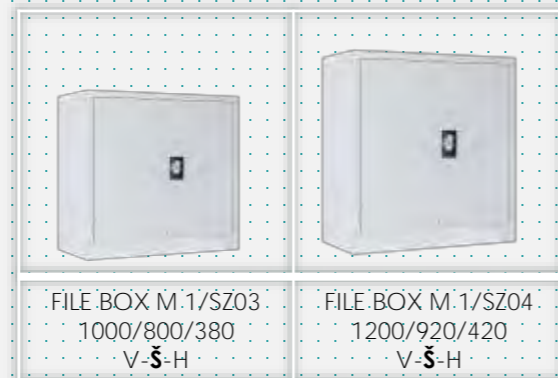

FILE BOX M.1/SZ03
1000/800/380
V-Š-H

FILE BOX M.1/SZ04
1200/920/420
V-Š-H

Skladovacie skrine s krídlovými dverami zo série „M“



Farba korpusu a dvierok
Farba korpusu aj dvierok je v základnej výbave vo farbe RAL 7035 svetlo šedá, ale na výber máme nasledujúce farby, ktoré sa dajú objednať bez príplatku:

-  RAL 5002 - **Modrá**
-  RAL 9010 - **Biela**
-  RAL 1021 - **Žltá**
-  RAL 3020 - **Červená**
-  RAL 6029 - **Zelená**



FILE BOX M 4/SZ05
1800/800/380
V-Š-H

FILE BOX M 4/SZ06
1950/920/420
V-Š-H

FILE BOX M 4/SZ020
1950/1000/420
V-Š-H

FILE BOX M 4/SZ021
1950/920/420
V-Š-H

FILE BOX M 4/SZ011
1950/1000/420
V-Š-H

Skladovacie skrine s krídlovými dverami zo série „MW“

Farba korpusu a dvierok

V našej ponuke nájde každý svoju obľúbenú farbu a navyše je možná aj kombinácia farieb v rámci jednej zostavy, čo v praxi znamená, že korpus skriň môže byť v inej farbe ako dvierka. Na výber máte až zo 16 farieb. Všetky farby sú v matnom prevedení.



- ✓ **Nadstavba**
Na všetky vysoké skrine vám ponúkame aj nadstavby pre využité vašich priestorov.
- ✓ **Nastaviteľné police**
Všetky police sú po 25 mm nastaviteľné.
- ✓ **Zosilnená nosnosť políc**
60 kg/polica.
- ✓ **Nastaviteľné nohy**
Nožičky, ktoré umožnia nastavenie skrine do vodorovnej polohy.



➤ Ďalšie dostupné verzie:

FILE BOX MW 1 a 2 máme v ponuke aj v šírkach ako vysoké skrine (600, 800, 1000, 1200 mm)



Skladovacie skrine s roletovými dverami zo série „MW“

ROLL BOX HANGER
MW 4/218
1990/1000/435
V-Š-H



ROLL BOX
MW 4/208
1990/1000/435
V-Š-H



Farba korpusu

V našej ponuke nájde každý svoju obľúbenú farbu, na výber máte až zo 16 farieb. Všetky farby sú v matnom prevedení.



Farba dvierí



Skladovacie skrine s posuvnými dverami



SLIDE BOX K 4
1950/950/400
V-Š-H



SLIDE BOX K 1
800/950/400
V-Š-H



Farba korpusu a dvierok
Farba korpusu je v každom prípade vo farbe RAL 7035, dvierka podľa vášho výberu

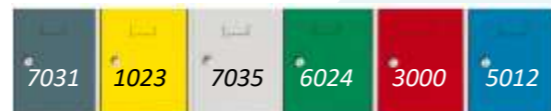

➤ Ďalšie dostupné verzie

V našej ponuke nájdete skrine s posuvnými dverami od 1000 mm až do šírky 1400 mm v dvoj a štvorpolicovom prevedení:
1040x1000-1200-1400x435 (2 policové verzie)
1990x1000-1200-1400x435 (4 policové verzie)

SLIDE BOX K 2
1150/950/400
V-Š-H



- ✓ **Nastaviteľné police**
Všetky police sú po 25 mm nastaviteľné.
- ✓ **Zosilnená nosnosť políc**
60 kg/polica.
- ✓ **Hrúbka plechu**
0,8 mm
- ✓ **Zamykanie**
Cylindrický zámok s 2 kľúčmi

Ohňovzdorné skladovacie skrine FIRE MT



- ✓ **Nastaviteľné police**
Polohu políc je možné meniť každých 50 mm
 - ✓ **Korpus skrine**
Extra pevný zvaraný dvojplášťový korpus
 - ✓ **Izolácia**
50 mm hrubá tepelnoizolačná plsť medzi vonkajšou a vnútornou stenou dverí aj korpusu
 - ✓ **Výplň dverí na protihľých plochách dverí**
Protipožiarny laminát Intumex LSK, ktorý sa pri požiari zviacnasobí a tým vyplňa priestory vedľa dverí a zabráni plameňom dostať sa do skrine.
 - ✓ **Zamykanie**
S 3-bodovým bezpečnostným zámkom
 - ✓ **Povrchová úprava**
Elektrostatický práškový povrch
- **Certifikát**
Skrine zo série FIRE BOX MT sú bez certifikátu, ale v ponuke máme aj skrine s certifikátom EN 14450 na 60 a 90 minútovú ohňovzdornosť v rôznych veľkostiach



FIRE BOX MT 1
1500/750/450
V-Š-H

FIRE BOX MT 2
1600/850/600
V-Š-H

FIRE BOX MT 3
1700/1000/600
V-Š-H

FIRE BOX MT 4
1950/1000/600
V-Š-H



Kartotékové skrine od abaGroup sú esteticky prepracované a sú spoľahlivými doplnkami každej kancelárie kde sa používajú kartotéky.

Používanie kartoték je efektívnou archivačnou metódou pre registráciu, keď pod jedným partnerom/osobou potrebujete zaevidovať priebežne nové informácie.

Zárukou vysokej kvality kartoték sú spoľahlivo a bezhlučne otvárajúce a zatvárajúce sa zásuvky aj pri plnej záťaži.

Každá zásuvka je vybavená s kovaním, ktoré zabezpečí 100% výsuv zásuviek.

Skrinka je uzamykatelná na centrálny systém, čo znamená, že jedným kľúčom otvárate a zamykáte všetky zásuvky.

Skrinka je vybavená bezpečnostným systémom proti prevráteniu, vďaka čomu naraz môžete vytiahnuť len jednu zásuvku.

Skrine vám vieme dodať aj dreveným obkladom v rôznych farbách, aby ste ich mohli prispôbiť k vášmu kancelárskemu nábytku.

FILE KA

- ✓ Veľmi masívna celozváraná konštrukcia
- ✓ Centrálny zámok s 2 kľúčmi
- ✓ 100% výsuv zásuviek
- ✓ Bezpečnostný systém proti prevráteniu
- ✓ Povrchová úprava s elektrostatickou práškovou farbou
- ✓ Formát: DIN A4
- ✓ Nosnosť: 40 kg/zásuvka
- ✓ Kapacita: 80 až 100 ks kartotéky formátu DIN A4
- ✓ Dostupné farby: biela a šedá



FILE KA DOUBLE

- ✓ Veľmi masívna celozváraná konštrukcia
- ✓ Centrálny zámok s 2 kľúčmi
- ✓ 100% výsuv zásuviek
- ✓ Bezpečnostný systém proti prevráteniu
- ✓ Povrchová úprava s elektrostatickou práškovou farbou
- ✓ Formát: DIN A4
- ✓ Nosnosť: 40 kg/zásuvka
- ✓ Kapacita: 160 až 200 ks kartotéky formátu DIN A4
- ✓ Dostupné farby: biela a šedá

FILE 2/KA
704/405/623
V-Š-H



FILE 3/KA
1012/405/623
V-Š-H



FILE 4/KA
1320/405/623
V-Š-H



FILE 5/KA
1628/405/623
V-Š-H



FILE 2/KA DOUBLE
704/840/623
V-Š-H



FILE 3/KA DOUBLE
1012/840/623
V-Š-H



FILE 4/KA DOUBLE
1320/840/623
V-Š-H

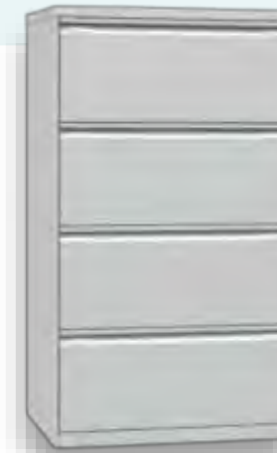

FILE 5/KA DOUBLE
1628/840/623
V-Š-H



Kartotékové skrine pre formát A4

Kartotékové skrine pre formát A4

FILE CAB 4/800/K
1950/800/400
V-Š-H



FILE CAB 4/950/K
1950/950/400
V-Š-H



FILE CAB 4/1200/K
1950/1200/400
V-Š-H



FILE CAB K

- ✓ Velmi masívna celozváraná konštrukcia
- ✓ vystužené pevné dvere
- ✓ Dvojbodový bezpečnostný zámok s 2 kľúčmi
- ✓ 95% výsuv zásuviek
- ✓ Povrchová úprava s elektrostatickou práškovou farbou
- ✓ Formát: DIN A4
- ✓ Nosnosť zásuvky: 35 kg/zásuvka
- ✓ Nosnosť police: 65 kg/polica
- ✓ **1950 vysoké verzie sú vybavené** aj 1 policou



FILE CAB 3/800/K
1150/800/400
V-Š-H



FILE CAB 3/950/K
1150/950/400
V-Š-H



FILE CAB 3/1200/K
1150/1200/400
V-Š-H



- ✓ **Univerzálne police**
950 a 1200 mm široké verzie majú univerzálne zásuvky, môžete do nich kartotéky zavesiť na šírku, alebo na hĺbku.

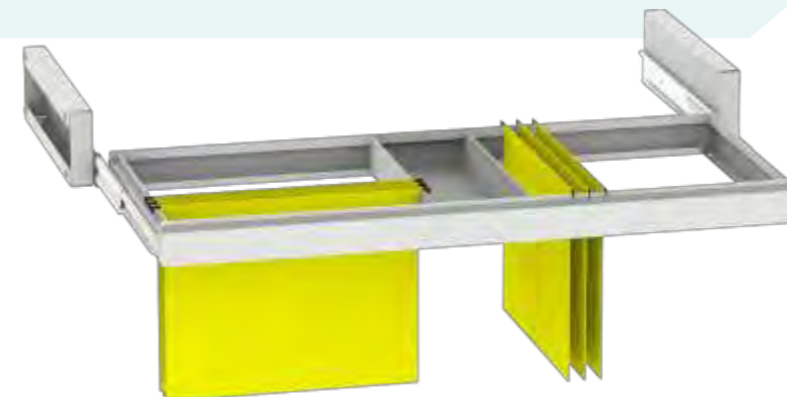

Dielské skrine zo série LIGHT



LIGHT 4/KA
1950x1200x600
V-Š-H

Dielské skrine zo série LIGHT od abaGroup sú zlatou strednou cestou pre vybavenie vašej dielne či skladu. V ponuke máme naozaj široký výber skriň, od šírky 800 mm až po 1200 mm a všetky verzie sú dostupné v dvoch hĺbkach: 500 a 600 mm.
Nosnosť políc je pri rovnomernom zaťažení až 65 kg, čo je vo väčšine prípadov postačujúce pre ľahký priemysel, sklady, garáže, atď.
Skrine sú vybavené s plastovými klzákami, vďaka čomu sa predlži životnosť skriň.
Aj táto skrinka je vyrábaná v celozváranom prevedení, s bezpečnostným 3-bodovým zámkom, preto v nej môžete skladovať napr. náradie, výkresy, dokumenty, atď.
Vyberte si aj vy zo série LIGHT a spravte poriadok na vašom pracovisku!

Počet políc: 4

LIGHT 4/KA 1950/800/500 V-Š-H	LIGHT 4/KA 1950/800/600 V-Š-H	LIGHT 4/KA 1950/950/500 V-Š-H	LIGHT 4/KA 1950/950/600 V-Š-H	LIGHT 4/KA 1950/1200/500 V-Š-H

Dielské skrine zo série LIGHT

LIGHT 2/KA 1150/800/500 V-Š-H	LIGHT 2/KA 1150/800/600 V-Š-H	LIGHT 2/KA 1150/950/500 V-Š-H	LIGHT 2/KA 1150/950/600 V-Š-H	LIGHT 2/KA 1150/1200/500 V-Š-H	LIGHT 2/KA 1150/1200/600 V-Š-H

Počet políc: 2 ▲



Počet políc: 1 ▼

LIGHT 1/KA 800/800/500 V-Š-H	LIGHT 1/KA 800/800/600 V-Š-H	LIGHT 1/KA 800/950/500 V-Š-H	LIGHT 1/KA 800/950/600 V-Š-H	LIGHT 1/KA 800/1200/500 V-Š-H	LIGHT 1/KA 800/1200/600 V-Š-H

Dielenské skrine zo série PERFO



Dielenské skrine zo série PERFO od abaGroup so **7 ročnou zárukou** sú správnu voľbou pri kúpe skladovacích skríň do vašej dielne či skladu.

V ponuke máme naozaj široký výber vybavenia skríň, od základnej verzie len s policami až po verzie s viacerými zásuvkami, ktoré uspokojia aj našich náročných obchodných partnerov.

- **Nosnosť políc je pri rovnomernom zaťažení až 80 kg, nosnosť zásuvky 35 kg**, čo je vo väčšine prípadov postačujúce pre dielne, sklady, garáže, atď.
- Police sú prestaviteľné po 25 mm
- Skrine sú vybavené s plastovými klzákmi, vďaka čomu sa predlži životnosť skríň
- **1170 mm vysoké skrine sú vybavené s odkladacou plochou a ocelovým rámčekom a gumou**
- Perforovanie je kompatibilné so závesnými držiakmi náradia zo série QDN (strana 75.-76.)

Aj táto skrinka je vyrábaná v celozváranom prevedení, s bezpečnostným 3-bodovým zámkom, preto v nej môžete skladovať napr. náradie, výkresy a dokumenty. Vyberte si aj vy zo série PERFO a spravte poriadok na vašom pracovisku!



Dielenské skrine zo série PERFO



Dielenské skrine zo série PERFO SLIM



PERFO S-2/KA
1170/508/500
V-Š-H



PERFO S-2P/1Z/KA
1170/508/500
V-Š-H



PERFO S-1P/3Z/KA
1170/508/500
V-Š-H



PERFO S-4/KA
1950/508/500
V-Š-H

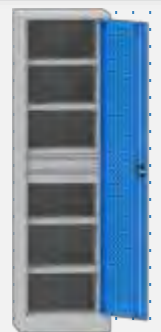

PERFO S-4P/2Z/KA
1950/508/500
V-Š-H



PERFO S-3P/2Z/KA
1950/508/500
V-Š-H



PERFO S-2P/7Z/KA
1950/508/500
V-Š-H

Dielenské skrine zo série PERFO SLIM môžete objednať s dvierkami v nasledujúcich farbách bez príplatku:

- RAL 5005 tmavomodrá
- RAL 5012 nebeská modrá
- RAL 7035 svetlo šedá
- RAL 7016 antracitová

➤ 1170 mm vysoké skrine sú vybavené s odkladacou plochou a **ocelovým rámčekom a gumou**

Dielenské skrine zo série STRONG



STRONG 6P/6Z/MW
1950x1000x540 -V-Š-H
Nosnosť zásuviek a políc: 160 kg
Výška zásuviek: 4 x 100 mm, 2 x 75 mm
Zásuvky so 100% výsuvom

Dielenské skrine zo série STRONG od abaGroup sú ideálnou voľbou, keď potrebujete skrinky s policami s vysokou nosnosťou. V ponuke máme veľký výber skríň, **v katalógu uvádzame len časť našej ponuky.**

Nosnosť zásuviek a pozinkovaných políc je až 160 kg, čo je vo väčšine prípadov postačujúce aj pre ťažký priemysel.

Skriky sú vybavené s plastovými klzákmi, vďaka čomu sa predlžuje životnosť skríň.

vyberte si aj vy zo série STRONG a spravte poriadok na vašom pracovisku!



STRONG 4/MW
1950/1000/540
V-Š-H



STRONG 8/2/MW
1950/1000/540
V-Š-H



STRONG 2P/3Z/MW
1950/1000/540
V-Š-H



STRONG 3P/1Z/MW
1950/1000/540
V-Š-H



STRONG 3P/4Z/MW
1950/1000/540
V-Š-H

Dielenské skrine zo série PLEXI



PLEXI 4/KA
1950x1200x600
V-Š-H

Dielenské skrine zo série PLEXI od abaGroup sú zlatou strednou cestou pre vybavenie vašej dielne či skladu. V ponuke máme naozaj široký výber skriň, od šírky 800 mm až po 1200 mm a všetky verzie sú dostupné v dvoch hĺbkach: 500 a 600 mm.

Nosnosť políc je pri rovnomernom zaťažení až 65 kg, čo je vo väčšine prípadov postačujúce pre ľahký priemysel, sklady, garáže, atď.

Skrine sú vybavené s plastovými klzákmi, vďaka čomu sa predlži životnosť skriň.

Aj táto skrinka je vyrábaná v celozváranom prevedení, s bezpečnostným 3-bodovým zámkom, preto v nej môžete skladovať napr. náradie, výkresy, dokumenty, atď. vyberte si aj vy zo série PLEXI a spravte poriadok na vašom pracovisku!

Dielenské skrine zo série PLEXI



Počet políc: 2

Korpus: RAL 7016
Dvere: RAL 7035

Korpus: RAL 7035
Dvere: RAL 5012

Korpus: RAL 7035
Dvere: RAL 5005

Korpus: RAL 7035
Dvere: RAL 7035

Dostupné farebné kombinácie bez príplatku



Počet políc: 1

Počet políc: 4



Dielenské skrine s plastovými boxmi



PLAST BOX K/SPZ 11A
1950/950/400
V-Š-H

Plastové boxy:
56 ks 75x102x215 mm – žlté
16 ks 150x205x352 mm – červené
42 ks 60x102x100 mm – na dvierkach
V-Š-H

Dielenské skrine s plastovými zásobníkmi sú správnu voľbou, ak potrebujete skladovať drobné produkty, ako sú napríklad skrutky, tesnenia, podložky, atď.

V ponuke máme naozaj široký výber zostáv, ale na požiadavku vám vieme dodať skrinky presne Vami určenými plastovými zásobníkmi.

- **Nosnosť políc je pri rovnomernom zaťažení až 60 kg**, čo je vo väčšine prípadov postačujúce pre dielne, sklady, garáže, atď.
- Bezpečnostné 2 - bodové zamykanie
- Celozváraná pevná konštrukcia
- Vystužené dvere

Farba korpusu a dvierok:
Farba korpusu je v každom prípade vo farbe RAL 7035, dvierka podľa vášho výberu z nasledujúcich farieb:

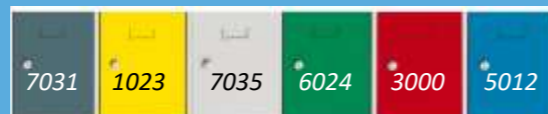

Dielenské skrine s plastovými boxmi

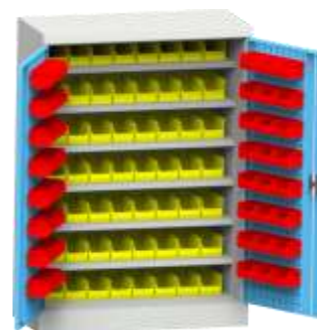

PLAST BOX K/SPZ 12A
1150/950/400
V-Š-H

Plastové boxy:
48 ks 60x102x100 mm – červené
56 ks 75x102x215 mm – žlté
V-Š-H



PLAST BOX K/SPP 01C
800/950/400
V-Š-H

Plastové boxy:
24 ks 75x102x215 mm – červené
10 ks 125x150x235 mm – žlté
V-Š-H



PLAST BOX K/SPP 02C
800/800/400
V-Š-H

Plastové boxy:
18 ks 75x102x215 mm – červené
8 ks 125x150x235 mm – žlté
V-Š-H



PLAST BOX K/SPP 01R
1950/950/400
V-Š-H

Plastové boxy:
20 ks 150x205x352 mm – červené
20 ks 150x205x352 mm – žlté
V-Š-H



PLAST BOX K/SPP 11A
1950/950/400
V-Š-H

Plastové boxy:
25 ks 125x150x235 mm – červené
20 ks 150x205x352 mm – žlté
V-Š-H



PLAST BOX K/SPP 12A
1950/80/400
V-Š-H

Plastové boxy:
20 ks 125x150x235 mm – červené
15 ks 150x205x352 mm – žlté
V-Š-H

Nízke dielenské skrinky na ľahké náradie zo série NAR

Nízke dielenské skrinky zo série NAR od popredného českého výrobcu so 7 ročnou zárukou!

Táto séria dielenských skríň je vhodná pre montážne a opravárenské dielne, alebo keď potrebujete mať náradie blízko vedľa pracoviska a veľká skladovacia skriňa by bola v ceste.

Všetky skrinky sa dodávajú s vystuženými perforovanými dverami s možnosťou doobjednania závesných držiakov na náradie.

- **Nosnosť korpusu: 200 kg**
- **Konštrukcia: zváraná**
- **Nosnosť zásuviek: 20 kg/zásuvka**
- **Nosnosť políc: 20 kg/polica**
- Police sa dajú vybrať a sú výškovo nastaviteľné po 25 mm
- Zamykanie dverí s cylindrickým zámkom dvomi kľúčmi (s možnosťou objednania s trojbodovým zamykaním)
- Verzie s odkladacou vrchnou plochou sú vybavené protišmykovou gumou v hrúbke 3 mm, alebo s 25 mm hrubou Bukovou škárovkou, ktorá je ošetrená roztokom ľanového oleja s prísadami, aby sa zabránilo nasiaknutiu chemikálii a olejov, hrany dosky sú zaoblené.
- **Verzie s kolieskami sú vybavené dvomi kolieskami s brzdou**
- Možnosť doobjednania políc aj zásuviek
- Perforovanie je kompatibilné so závesnými držiakmi náradia zo série QDN (strana 75.-76.)
- **7 ročná záruka**

Široká ponuka doplnkov, vďaka ktorým skrinky budú vašim spoľahlivým pomocníkom



Farebné prevedenie skríň v základnej cene



RAL 1023
Žltá



RAL 7031
Modrosivá



RAL 6024
Zelená



RAL 5012
Modrá



RAL 3000
Červená

Nízke dielenské skrinky na ľahké náradie zo série NAR

NAR K/01A
1030x500x500 mm
V-Š-H



NAR K/02A
1300x500x500 mm
V-Š-H



NAR K/01AS
1025x500x500 mm
V-Š-H



NAR K/01X
250x495x490 mm
V-Š-H



Nástenný pult sa dá pripevniť na stenu, alebo vložiť na NAR 01A/B/KB

NAR K/01B
1030x500x500 mm
V-Š-H



NAR K/02B
1300x500x500 mm
V-Š-H



NAR K/01BS
1025x500x500 mm
V-Š-H



Zásuvka
NAR K/01/02



Zásuvka je kompatibilná zo všetkými skrinkami

NAR K/01KB
1140x500x500 mm
V-Š-H



NAR K/02KB
1410x500x500 mm
V-Š-H



NAR K/01KBS
1135x500x500 mm
V-Š-H



Dielské skrinky so zásuvkami zo série DPO EXTRA

Dielské skrinky so zásuvkami zo série DPO EXTRA

Profesionálne dielské skrinky zo série DPO EXTRA od popredného českého výrobcu so 7 ročnou zárukou!

Táto séria dielských skríň je vhodná pre montážne a opravárenské dielne, alebo keď potrebujete mať náradie blízko vedľa pracoviska a veľká skladovacia skriňa by bola v ceste.

- **Nosnosť korpusu:** 300 kg
- **Konštrukcia:** zváraná
- **Nosnosť zásuviek:** 60 kg/zásuvka
- **Nosnosť políc:** 80 kg/polica
- **Zásuvky so 80 % výsuvom sú osadené masívnymi ložiskovými výsuvmi**, s možnosťou doplniť o praktické plechové, alebo plastové deliace prepážky (Informujte sa u vášho obchodného zástupcu)
- Zamykanie dverí aj zásuviek s cylindrickým zámkom s dvomi kľúčmi
- Centrálné zamykanie
- Ochrana proti prevráteniu skrine – mechanika nedovolí vysunutie viac než jednej zásuvky súčasne
- Odkladacia vrchná plocha je vybavená protišmykovou gumou v hrúbke 3 mm
- **7 ročná záruka**



Farebné prevedenie skríň v základnej cene

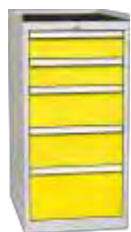

RAL 1023
Žltá



RAL 7031
Modrosivá



RAL 6024
Zelená



RAL 5012
Modrá



RAL 3000
Červená

DPO K/04A
Počet zásuviek: 8
1350x500x700 mm - V-Š-H



DPO K/05A
Počet zásuviek: 8
1350x720x700 mm - V-Š-H



DPO K/02E1
Počet zásuviek: 4
Počet dverí a políc: 1-1
1030x500x700 mm - V-Š-H



DPO K/04E2
Počet zásuviek: 3
Počet dverí a políc: 1-2
1350x500x700 mm - V-Š-H



DPO K/01A
Počet zásuviek: 5
1030x720x700 mm - V-Š-H



DPO K/01B
Počet zásuviek: 6
1030x720x700 mm - V-Š-H

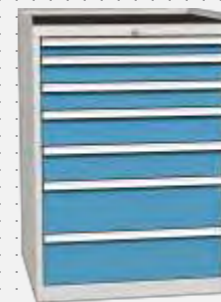

DPO K/01C
Počet zásuviek: 7
1030x720x700 mm - V-Š-H

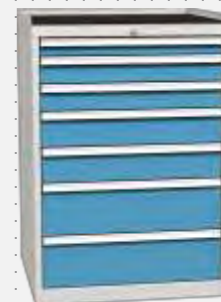

DPO K/01D
Počet zásuviek: 8
1030x720x700 mm - V-Š-H



DPO K/02A
Počet zásuviek: 5
1030x500x700 mm - V-Š-H



DPO K/02B
Počet zásuviek: 6
1030x500x700 mm - V-Š-H



DPO K/02C
Počet zásuviek: 7
1030x500x700 mm - V-Š-H



DPO K/02D
Počet zásuviek: 8
1030x500x700 mm - V-Š-H



DPO K/07A
Počet zásuviek: 5
1030x1000x700 mm - V-Š-H



DPO K/07B
Počet zásuviek: 6
1030x1000x700 mm - V-Š-H



DPO K/07C
Počet zásuviek: 7
1030x1000x700 mm - V-Š-H



DPO K/07D
Počet zásuviek: 8
1030x1000x700 mm - V-Š-H



Pojazdné dielenské vozíky zo série TROLLEY EXTRA

Pojazdné dielenské vozíky zo série TROLLEY EXTRA

Profesionálne pojazdné dielenské vozíky zo série TROLLEY EXTRA od popredného českého výrobcu so 7 ročnou zárukou!

Kvalitný kovový dielenský vozík kombinovaný so zásuvkou a dverami, ktorý je možné upratať pod pracovný stôl. Uplatní sa tam, kde je požadovaná mobilita, usporiadanie a dostupnosť náradia, nástrojov a materiálu, hodí sa do dielne, výrobných priestorov, autoservisov, opravovní, skúšobní a laboratórií, ako aj do škôl a výcvikových centier.

Všetky skrinky sa dodávajú s vystuženými perforovanými dverami s možnosťou doobjednania závesných držiakov na náradie. Dvere sú zavesené na vnútorných čapoch, možné je pravé aj ľavé prevedenie otvárania.

- **Nosnosť korpusu:** 300 kg
- **Konštrukcia:** zváraná
- **Nosnosť zásuviek:** 80 kg/zásuvka
- **Nosnosť políc:** 60 kg/polica
- **Zásuvky so 80 % výsuvom sú osadené masívnymi ložiskovými výsuvmi**, s možnosťou doplniť o praktické plechové, alebo plastové deliace prepážky (Informujte sa u vášho obchodného zástupcu)
- Police sa dajú vybrať a sú výškovo nastaviteľné po 25 mm
- Zamykanie dverí a zásuviek s cylindrickým zámkom s dvomi kľúčmi
- **Zásuvka aj skrinka sa dajú otvárať s tým istým kľúčom**
- Skrinka je dodávaná so 4 kľúčmi
- Montážny vozík je vybavený s dvoma pevnými kolieskami, dvoma otočnými kolieskami s priemerom 80 mm a brzdou
- Odkladací priestor s rámčekom a gumou na odloženie nástrojov a náradia na hornú plochu vozíka
- **7 ročná záruka**

Vozíky disponujú s užitočnými vychtávkami, vďaka ktorým budú vašim spoľahlivým pomocníkom

Odkladací priestor s rámčekom a gumou



Zásuvky s nosnosťou 80 kg možnosťou doplniť o praktické plechové deliče

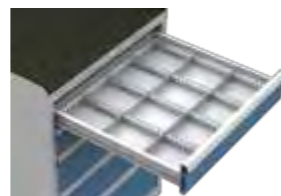

S otočnými kolieskami s priemerom 80 mm a brzdou



Farebné prevedenie skriň v základnej cene



RAL 1023
Žltá



RAL 7031
Modosivá



RAL 6024
Zelená



RAL 5012
Modrá



RAL 3000
Červená

DPP/01/E1/K
780x500x700 mm
V-Š-H



DPP/01/A/K
780x500x700 mm
V-Š-H



DPP/01/B/K
780x500x700 mm
V-Š-H



DPV/01/A/K
920x720x500 mm
V-Š-H



DPV/01/B/K
920x720x500 mm
V-Š-H



DPP/01/D/K
780x500x700 mm
V-Š-H



DPL/01/A/K
800x1050x750 mm
V-Š-H



DPL/01/B/K
800x1050x750 mm
V-Š-H



DPL/01/C/K
800x1050x750 mm
V-Š-H



Pojazdné dielenské vozíky zo série TROLLEY LIGHT

Pojazdné dielenské vozíky zo série TROLLEY LIGHT
od **popredného českého výrobcu** so **7 ročnou zárukou!**

Kvalitný kovový dielenský vozík kombinovaný so zásuvkou a dverami, ktorý je možné upratať pod pracovný stôl. Uplatní sa tam, kde je požadovaná mobilita, usporiadanie a dostupnosť náradia, nástrojov a materiálu, hodí sa do dielne, výrobných priestorov, autoservisov, opravovní, skúšobní a laboratórií, ako aj do škôl a výcvikových centier.

Všetky skrinky sa dodávajú s vystuženými perforovanými dverami s možnosťou doobjednania závesných držiakov na náradie.

- **Nosnosť korpusu:** 150 kg
- **Konštrukcia:** zváraná
- **Nosnosť zásuviek:** 30 kg/zásuvka
- **Nosnosť políc:** 30 kg/polica
- **Zásuvky so 100 % výsuvom sú osadené masívnymi ložiskovými výsuvmi**
- Police sa dajú vybrať a sú výškovo nastaviteľné po 25 mm
- Zamykanie dverí a zásuviek s cylindrickým zámkom dvomi kľúčmi
- **Zásuvka aj skrinka sa nedajú otvárať s tým istým kľúčom, ale je možné skrinky za príplatok objednať aj v takom prevedení**
- Montážny vozík je vybavený s dvoma pevnými kolieskami, dvoma otočnými kolieskami s priemerom 80 mm a brzdou
- Odkladací priestor s rámčekom a gumou na odloženie nástrojov a náradia na hornú plochu vozíka
- Bočnice vozíku sú perforované pre závesné držiaky náradia zo série QDN (strana 75.-76.)
- **7 ročná záruka**

EPV/01/A/K
931x620x500 mm
V-Š-H

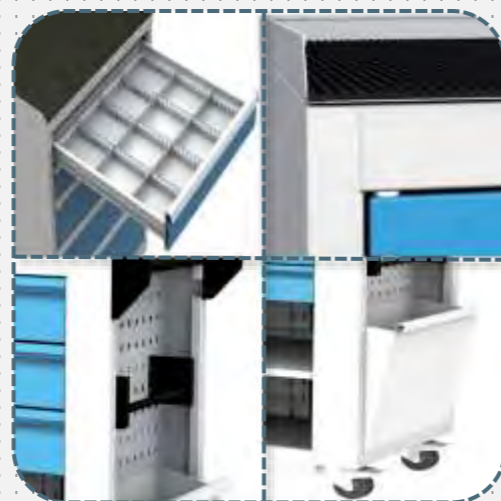

Farebné prevedenie dverí a zásuviek
(Korpus je vždy vo farbe RAL 7035 Svetlo šedá)

RAL 1023
Žltá

RAL 7031
Modrosivá

RAL 6024
Zelená

RAL 5012
Modrá

RAL 3000
Červená

Pojazdné dielenské vozíky zo série TROLLEY LIGHT

SVL/01/A/K
940x750x500 mm
V-Š-H



SVL/01/B/K
940x750x500 mm
V-Š-H



SVL/01/C/K
940x750x500 mm
V-Š-H



SVL/01/D/K
940x750x500 mm
V-Š-H



Pojazdné a stacionárne perforované dielenské panely

Pojazdné a stacionárne perforované dielenské panely

Pojazdné a stacionárne perforované dielenské panely od popredného českého výrobcu so 7 ročnou zárukou!

Na panely je možné umiestniť ľubovoľný držiak na náradie, alebo plastovú krabičku zo série QDN. Tieto panely na náradie zaručia, že svoje náradie a nástroje budete mať prehľadne uložené a vždy po ruke. Hodia sa najmä do dielní, výrobných priestorov, autoservisov, opravovní, skúšobní a laboratórií, ako aj do škôl a výcvikových centier.

Všetky verzie s vrchnými skrinkami sa dodávajú s vystuženými perforovanými dverami a sú uzamykacie.

- **Nosnosť korpusu: 150 kg**
- **Konštrukcia: Montovaná**
- **Nosnosť políc: 40 kg/polica**
- **Verzie s kolieskami sú vybavené dvomi kolieskami s brzdou**
- Stacionárne verzie sú dostupné v obojstrannom a jednostrannom prevedení
- Panely s obdĺžnikovými perforáciami slúžia na zavesenie plastových krabičiek zo série QDN (strana 77.)
- Štvorcové perforovanie je kompatibilné so závesnými držiakmi náradia zo série QDN (strana 75.-76.)
- Všetky pojazdné panely sú vybavené s plastovými madlami pre ľahšiu a pohodlnerejšiu u manipuláciu
- **7 ročná záruka**



Farebné prevedenie panelov v základnej cene
(Na požiadavku bez príplatku aj samotné perforované panely môžu byť v uvedených farbách, v štandardom prevedení sú dodávané vo farbe RAL 7035 Svetlo šedá)

RAL 1023
Žltá

RAL 7031
Modrosivá

RAL 6024
Zelená

RAL 5012
Modrá

RAL 3000
Červená

PPV/04/A/K
1410x800x400 mm
V-Š-H



Jednostranný

PPV/03/A/K
1410x800x400 mm
V-Š-H



Obojstranný

PPV/01/B/K
1270x710x600 mm
V-Š-H



Obojstranný

PSZ/21BS1/K
1257x1000x504 mm
V-Š-H



Obojstranný

PSZ/23BS1/K
2057x1000x504 mm
V-Š-H



Obojstranný

PSZ/22BS1/K
1657x1000x504 mm
V-Š-H



Obojstranný

PSZ/22AS1/K
1503x1000x504 mm
V-Š-H

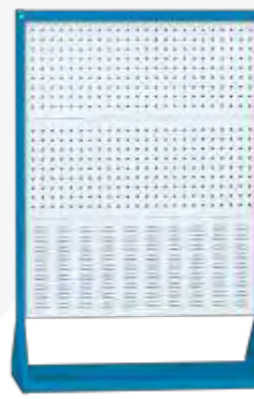

Obojstranný

PSZ/23AS1/K
1903x1000x504 mm
V-Š-H

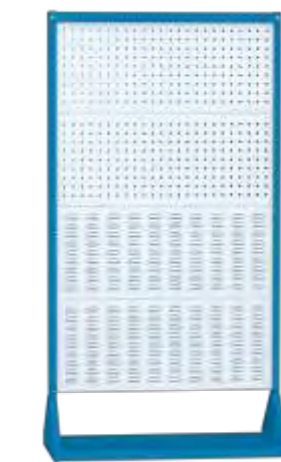





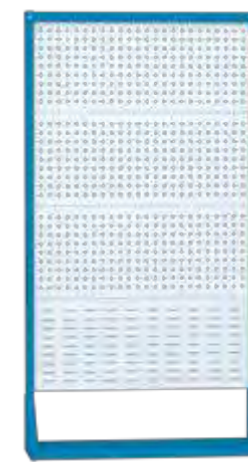







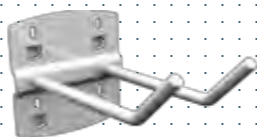
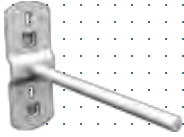

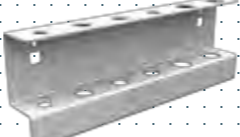
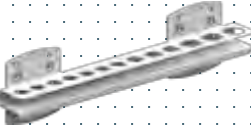
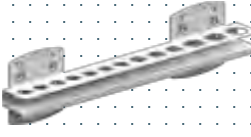
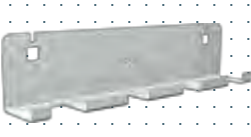
Obojstranný

PSZ/13AS1/K
1903x1000x294 mm
V-Š-H

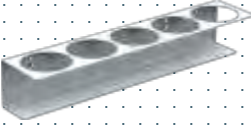

















Jednostranný

Závesné držiaky a police na náradie zo série QDN

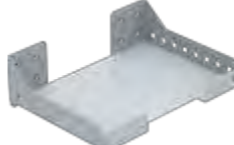
			
QDN/2101/K Dostupný v 5 dĺžkach: 35, 50, 100, 125, 150 mm	QDN/2201/K Dostupný v 5 dĺžkach: 35, 50, 100, 125, 150 mm	QDN/2301/K Dostupný v 5 dĺžkach: 35, 50, 100, 125, 150 mm	QDN/2401/K Dostupný v 5 dĺžkach: 35, 50, 100, 125, 150 mm
			
QDN/2501/K Dostupný v 3 dĺžkach: 50, 100, 150 mm	QDN/2601/K Dostupný v 3 dĺžkach: 50, 100, 150 mm	QDN/2701/K Držiak imbusových kľúčov	QDN/2801/K Držiak skrutkovačov
			
QDN/2901/K Držiak nástrčných hlavic 1/4"	QDN/3001/K Držiak nástrčných hlavic 1/2"	QDN/3101/K Držiak račne	QDN/4101/K Magnetický držiak
			
QDN/3501/K Držiak kľúčov	QDN/3801/K Držiak bitov	QDN/3902/K Držiak na spreje	QDN/4001/K Držiak káble
			
QDN/4201/K Krabica 30x150x80 mm V-Š-H	QDN/4301/K Lišta na plastové zásobníky L=100 mm	QDN/4302/K Lišta na plastové zásobníky L=200 mm	QDN/4303/K Lišta na plastové zásobníky L=300 mm

Závesné držiaky a police na náradie zo série QDN

			
QDN/4401/K Dostupný v 3 dĺžkach: 60, 110, 160 mm	QDN/4501/K Dostupný v 3 dĺžkach: 60, 110, 160 mm	QDN/4601/K Dostupný v 3 dĺžkach: 60, 110, 160 mm	QDN/4701/K Polica 300
			
QDN/4702/K Polica 600 mm	QDN/4801/K Držiak zásuvkovej lišty	QDN/4901/K Držiak dokumentov A4	QDN/5101/K Držiak kľúčov
			
QDN/5201/K Držiak na tuby	QDN/5301/K Držiak vrtákov Priemer dier 2,2 - 6,5 mm	QDN/5302/K Držiak vrtákov Priemer dier 6,5 - 14 mm	QDN/5401/K Polička pre poznámkové lístky
			
QDN/5402/K Polička A4 na šírku	QDN/5403/K Polička A4 na hĺbku	QDN/5501/K Držiak na utierky	QDN/A0027/K Držiak na šanóny

Držiaky náradia slúžia na prehľadné a bezpečné uloženie náradia v dielenskom nábytku s perforovanými dvierkami, alebo korpusmi a na pracovných stoloch, ktoré sú dodané s perforovanými panelmi.

- ✓ Všetky háčiky a držiaky malého náradia sú pozinkované.
- ✓ Všetky poličky, lišty a krabice sú vo farbe RAL 7035 Svetlo šedá
- ✓ Väčšina háčikov a držiakov sa dodáva v sete 5 ks
- ✓ V ponuke máme aj vopred pripravené rôzne sady háčikov a držiakov – informujte sa u vášho predajcu

Plastové zásobníky zo série QDN



QDN/PB1Y/K
60x102x100 mm
V-Š-H



QDN/PB1R/K
60x102x100 mm
V-Š-H



QDN/PB2Y/K
75x102x160 mm
V-Š-H



QDN/PB2R/K
75x102x160 mm
V-Š-H



QDN/PB2BY/K
81x137x160 mm
V-Š-H



QDN/PB2BR/K
81x137x160 mm
V-Š-H

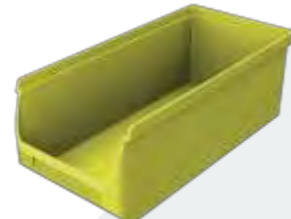

QDN/PB2LY/K
75x102x215 mm
V-Š-H



QDN/PB2LR/K
75x102x215 mm
V-Š-H

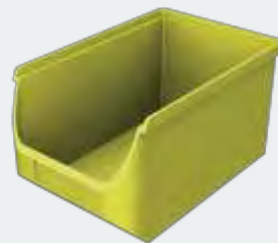

QDN/PB3Y/K
125x150x235 mm
V-Š-H



QDN/PB3R/K
125x150x235 mm
V-Š-H



QDN/PB4Y/K
150x205x352 mm
V-Š-H



QDN/PB4R/K
150x205x352 mm
V-Š-H

Plastové zásobníky sú vyrobené z nárazuvzdorného polypropylénu odolného tukom, olejom, živiciam a lúhom.

Zásobníky sa dajú zavesiť v dielenskom nábytku zo série PERFO a NAR, alebo na dielenských stoloch s perforovanými panelmi pomocou líšt QDN 4301, 4302 a 4303 (strana 77).

- ✓ Potravinársky nezávadný
- ✓ 100% recyklovateľný
- ✓ Materiál je teplotne stály v rozmedzí od -30 do +90 ° C
- ✓ Model QDN/PB4Y a PB4R je na zadnom čele vybavený prelisovanou rukoväťou

Výklopné kontajnery na špony a odpad zo série KOVO



Výklopné kontajnery na špony a triesky zo série KOVO

Výklopný vozík s nízkou násypnou hranou a funkciou vyklápania je ideálny na zber špony, triesok, kvapalín a iný priemyselný odpad. Kontajnery majú sitový plech a vypúšťací kohút na oddelenie kvapalín od pevných látok.

- ✓ Dve rukoväte pre ľahšiu manipuláciu a prípadné manuálne vysypanie
- ✓ 250 l verzia s 3 kolieskami, 1x otočné s brzdou
- ✓ 400 l verzia a 600 l so 4 ks kolieskami, 2x otočné
- ✓ Výpustný ventil
- ✓ Sieťový plech pre oddelenie sypkých a kvapalných odpadov
- ✓ Otvory pre vysokozdvížny vozík
- ✓ Vodotesné zavarovanie
- ✓ Dostupné tri objemové verzie: 250 l, 400 l a 600 l
- ✓ Farbené prevedenie: modrá, alebo žltá

Výklopné kontajnery na odpad zo série KOVO

Tento typ kontajnera je určený predovšetkým pre manipuláciu s kovovým a ostatným tuhým odpadom. Proces vyklápania pomocou lanka z miesta vodiča vysokozdvížneho vozíka.

- ✓ Vyklápanie: váhadlový/kolískový
- ✓ Otvory pre vozíky 164 x 80 mm, rozstup otvorov 830 mm
- ✓ Dostupné štyri objemové verzie: 600 l, 900 l, 1200 l a 1700 l
- ✓ Nosnosť podľa objemu: 800 kg, 1000 kg, 1200 kg a 1200 kg
- ✓ Farbené prevedenie: RAL 5015 modrá, RAL 7045 šedá
- ✓ 600 l a 900 l verzie je možné dodať na kolieskach aj s krycím plechom

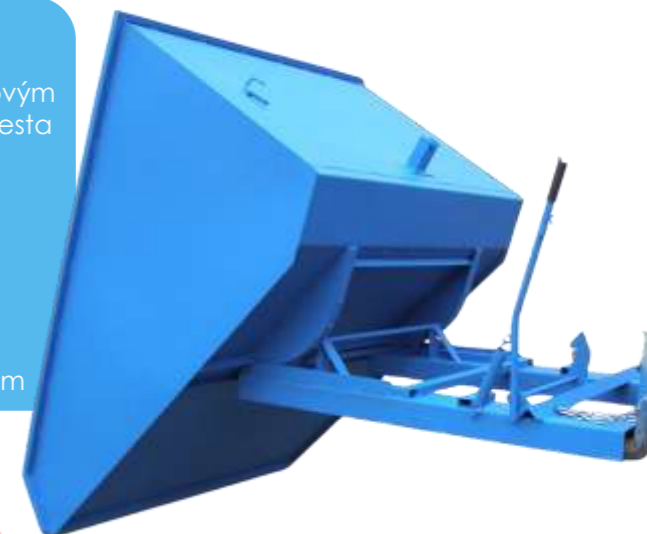



CHEMCAB 050/K
1950x1000x600 -V-Š-H
Kapacita políc: 28 l
Nosnosť políc: 80 kg
Počet políc: 2
Kapacita záchytnej vaničky: 62 l
✓ **Vanička s roštom**
Nosnosť záchytnej vaničky: 140 kg

V našej ponuke nájdete veľký výber skladovacích skriň na uskladnenie tekutej chemikálie a rôznych jedov. Skrine sú v súlade s platnými predpismi na skladovanie chemikálie.

Základná výbava skriň:

- ✓ Skrine sú vybavené s vaničkovými policami s roštmi vyrobené z pozinkovaného plechu
- ✓ Nosnosť políc je od 60 do 80 kg
- ✓ Skrine sa zamykajú s bezpečnostným, dvojbodovým zámkom na systém generálneho kľúča **(Možnosť dokúpenia generálneho kľúča na otvorenie všetkých skriň s jedným kľúčom).**
- ✓ Vystužené dvere
- ✓ Intenzívne vetranie vďaka perforovaným dveriam
- ✓ **Skrine sú vybavené s vnútornou schránkou na dokumentáciu skladovaných chemikálií**
- ✓ Spodná záchytná vanička bez roštu **(Kapacita spodnej vaničky je pri každej verzii väčšia, ako kapacita jednej vaničkovej police)**



CHEMCAB 01A/K
1950x950x500 -V-Š-H
Kapacita políc: 19 l
Nosnosť políc: 60 kg
Počet políc: 4
Kapacita záchytnej vaničky: 20 l

✓ **Vnútorná schránka na dokumentáciu skladovaných chemikálií**



✓ **Vaničkové police s roštmi vyrobené z pozinkovaného plechu**



✓ **Spodná záchytná vanička bez roštu**



Skrine na chemikálie zo série CHEMCAB "K"



CHEMCAB 05A/K
1950x505x500 -V-Š-H
Kapacita políc: 9 l
Nosnosť políc: 60 kg
Počet políc: 4
Kapacita záchytnej vaničky: 10 l

CHEMCAB 05B/K
1180x505x500 -V-Š-H
Kapacita políc: 9 l
Nosnosť políc: 60 kg
Počet políc: 2
Kapacita záchytnej vaničky: 10 l

CHEMCAB 01B/K
1180x950x500 -V-Š-H
Kapacita políc: 19 l
Nosnosť políc: 60 kg
Počet políc: 2
Kapacita záchytnej vaničky: 20 l

✓ 1180 mm vysoké skrine sú vybavené odkladacou plochou s ocelovým rámčekom a gumou

✓ Všetky skrinky zo série CHEMCAB "K" vám vieme dodať s dvierkami v 6 farbách bez príplatku

Skrine na chemikálie zo série CHEMCAB "K"

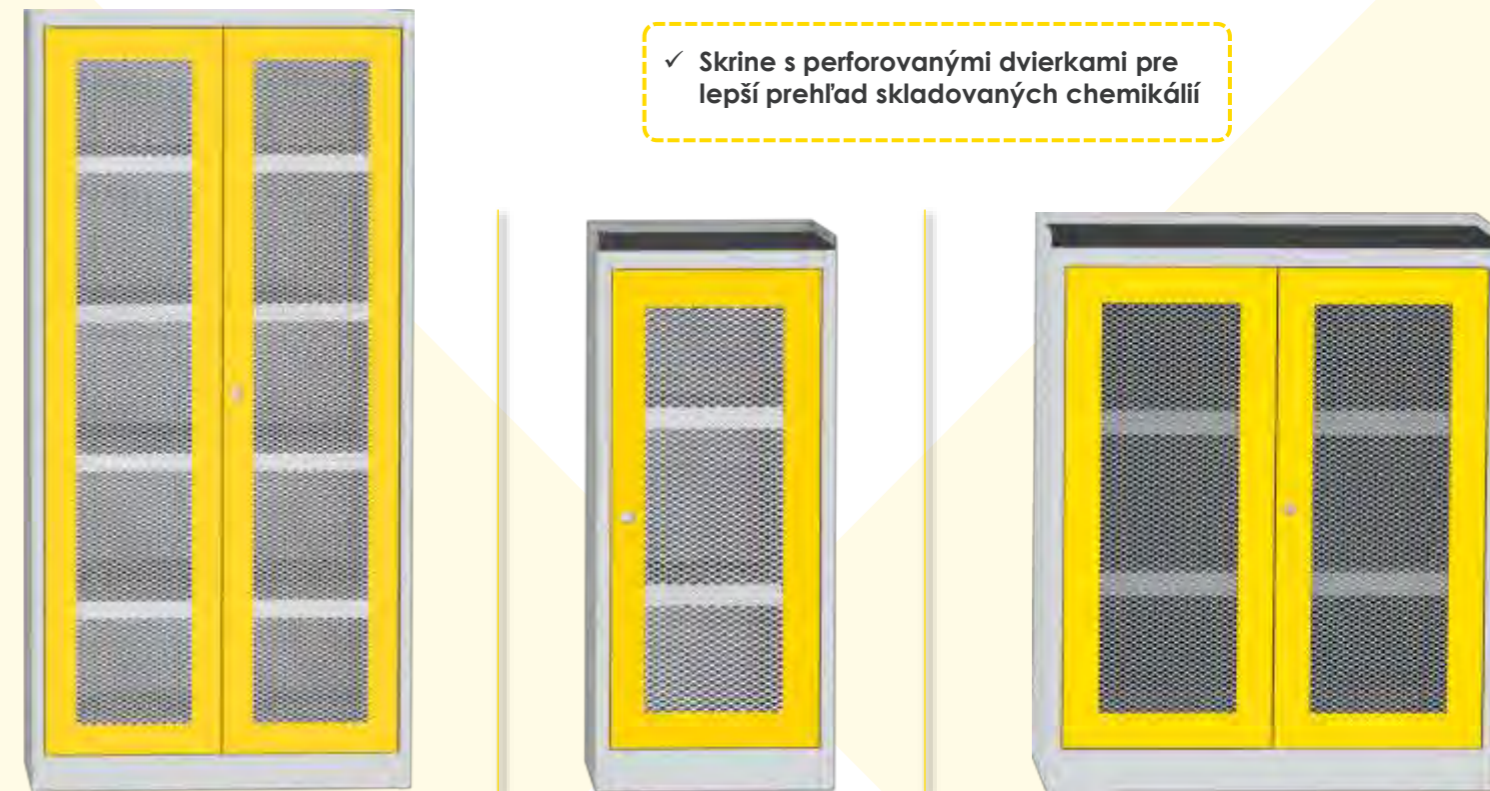

✓ Skrine s perforovanými dvierkami pre lepší prehľad skladovaných chemikálií

CHEMCAB T1A/K
1950x950x500 -V-Š-H
Kapacita políc: 19 l
Nosnosť políc: 60 kg
Počet políc: 4
Kapacita záchytnej vaničky: 20 l

CHEMCAB T5B/K
1180x505x500 -V-Š-H
Kapacita políc: 9 l
Nosnosť políc: 60 kg
Počet políc: 2
Kapacita záchytnej vaničky: 10 l

CHEMCAB T1B/K
1180x950x500 -V-Š-H
Kapacita políc: 19 l
Nosnosť políc: 60 kg
Počet políc: 2
Kapacita záchytnej vaničky: 20 l



RAL 1023
Žltá



RAL 7031
Modrosivá



RAL 6024
Zelená



RAL 5012
Modrá



RAL 3000
Červená



RAL 7035
Šedá



Uzamykateľná kovová skriňa na chemikálie spĺňajúca normu Euroclass A1 (ISO 1182) s protipožiarnou izoláciou medzi dvojitými ocelovými doskami vo dverách, po stranách, hornej a spodnej časti.

Skrine majú testovanú izoláciu proti ohňu.

Ventilačný systém tejto uzamykateľnej ohňovzdornej skrine na chemikálie bol testovaný Švédskym výskumným inštitútom v SP.

V ľavom rohu skrine je vetracie potrubie s ventilmi v hornom a spodnom rohu. Medzi týmito otvormi je potrubie perforované, čo znamená, že priestor medzi všetkými policami je vetraný.

Kovová skriňa je testovaná na stabilitu, pevnosť, vysokú kvalitu a odolnosť povrchu.

Inštitút SP vykonal aj test odolnosti voči vonkajšiemu ohňu.

Priestor medzi dvojitými ocelovými platňami vo dverách, po stranách, v hornej a spodnej časti obsahuje protipožiarnu izoláciu.

Celá skriňa je práškovo lakovaná ohňovzdorným lakom.

Táto ohňovzdorná skriňa na chemikálie je dodávaná s elektronickým zámkom.

Súčasťou skrine sú polohovateľné police, vďaka ktorým si vnútro skrine jednoducho prispôbíte podľa svojich potrieb. Zvýšené okraje a utesnené rohy zabraňujú únikom kvapalín.



CHEMCAB FIRE 5P/AP

5- policová verzia sa vyrába v dvoch hĺbkach: 450 a 600 mm

Výška: 2095 mm
Šírka: 1000 mm
Hĺbka: 450 / 600 mm
Vnútorňá šírka: 925 mm
Vnútorňá hĺbka: 410 / 560 mm
Typ zámku: Elektronický zámok
Farba: Biela
Materiál: Ocelový plech
Počet políc: 5
Nosnosť police: 80 kg

CHEMCAB FIRE 3P/AP

3- policová verzia sa vyrába v jednej hĺbke: 450 mm

Výška: 1295 mm
Šírka: 1000 mm
Hĺbka: 450 mm
Vnútorňá šírka: 925 mm
Vnútorňá hĺbka: 410 mm
Typ zámku: Elektronický zámok
Farba: Biela
Materiál: Ocelový plech
Počet políc: 3
Nosnosť police: 80 kg

CHEMCAB FIRE 1P/AP

1- policová verzia sa vyrába v troch hĺbkach: 300, 450 a 600 mm

Výška: 895 mm
Šírka: 1000 mm
Hĺbka: 300 / 450 / 600 mm
Vnútorňá šírka: 925 mm
Vnútorňá hĺbka: 275 / 410 / 560 mm
Typ zámku: Elektronický zámok
Farba: Biela
Materiál: Ocelový plech
Počet políc: 1
Nosnosť police: 80 kg

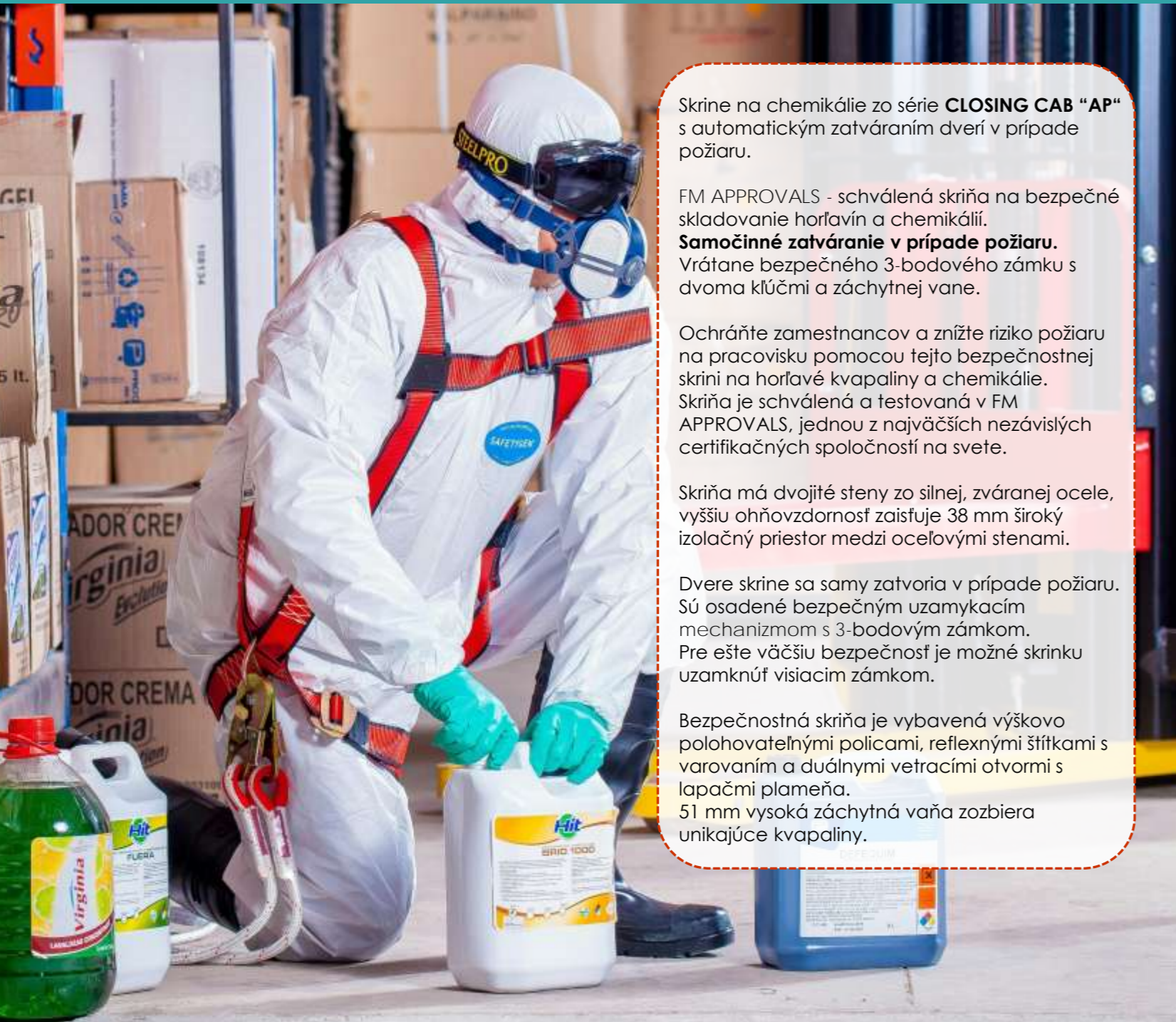

Skrine na chemikálie zo série **CLOSING CAB "AP"** s automatickým zatváraním dverí v prípade požiaru.

FM APPROVALS - schválená skriňa na bezpečné skladovanie horľavín a chemikálií.

Samočinné zatváranie v prípade požiaru.

Vrátane bezpečného 3-bodového zámku s dvoma kľúčmi a záchytnej vane.

Ochráňte zamestnancov a znížte riziko požiaru na pracovisku pomocou tejto bezpečnostnej skriňa na horľavé kvapaliny a chemikálie. Skriňa je schválená a testovaná v FM APPROVALS, jednou z najväčších nezávislých certifikačných spoločností na svete.

Skriňa má dvojitú stenu zo silnej, zvarenej ocele, vyššiu ohňovzdornosť zaisťuje 38 mm široký izolačný priestor medzi oceľovými stenami.

Dvere skrine sa samy zatvoria v prípade požiaru. Sú osadené bezpečným uzamykacím mechanizmom s 3-bodovým zámkom. Pre ešte väčšiu bezpečnosť je možné skrinku uzamknúť visiacim zámkom.

Bezpečnostná skriňa je vybavená výškovo polohovateľnými policami, reflexnými štítkami s varovaním a duálnymi vetracími otvormi s lapačmi plameňa.

51 mm vysoká záchytná vaňa zozbiera unikajúce kvapaliny.



CLOSING CAB 170 L/AP

Výška: 1651 mm
 Šírka: 1092 mm
 Hĺbka: 457 mm
 Objem: 170 L
 Vnútorňa šírka: 1003 mm
 Vnútorňa hĺbka: 370 mm
 Typ zámku: Zámok na kľúč
 Farba: Žltá
 Materiál: Oceľový plech
 Počet políc: 2
 Nosnosť police: 80 kg
 Hmotnosť: 144 kg
 Montáž: vyžaduje sa

CLOSING CAB 114 L/AP

Výška: 1116 mm
 Šírka: 1092 mm
 Hĺbka: 457 mm
 Objem: 114 L
 Vnútorňa šírka: 1003 mm
 Vnútorňa hĺbka: 370 mm
 Typ zámku: Zámok na kľúč
 Farba: Žltá
 Materiál: Oceľový plech
 Počet políc: 1
 Nosnosť police: 80 kg
 Hmotnosť: 98 kg
 Montáž: vyžaduje sa

CLOSING CAB 64 L/AP

Výška: 610 mm
 Šírka: 1092 mm
 Hĺbka: 457 mm
 Objem: 64 L
 Vnútorňa šírka: 1003 mm
 Vnútorňa hĺbka: 370 mm
 Typ zámku: Zámok na kľúč
 Farba: Žltá
 Materiál: Oceľový plech
 Počet políc: 1
 Nosnosť police: 80 kg
 Hmotnosť: 50 kg
 Montáž: vyžaduje sa

Univerzálne skladovacie skrine



V našej ponuke nájdete veľký výber univerzálnych skriň, ktoré sú naozaj viacúčelové, lebo môžete ich používať ako šatníkovú skrinku pre jednu osobu, alebo v nej môžete pohodlne skladovať napríklad čistiace prostriedky, alebo papiere do tlačiarne.

Niektoré verzie sú vybavené aj s tyčou na zavesenie oblečenia, preto sú vhodné aj ako osobné skrine pre jednu osobu.

Clean BOX MT je špeciálne upravená skrinka pre upratovačky, má totiž na boku aj držiaky na metlu a lopatu.

Okrem v katalógu uvádzaných skriň ponúkame skrine aj s extra rozmermi.

- ✓ Šírka skriň môže byť 500 až 1200 mm
- ✓ Hĺbka skriň môže byť 400 až 600 mm
- ✓ **Nosnosť políc je pri rovnomernom zaťažení až 65 kg.**

Vyberte si aj vy z našej ponuky a spravte poriadok na vašom pracovisku!

Univerzálne skladovacie skrine

CLEAN BOX M/J
1800x500x490 -V-Š-H
Skrinka na upratovacie potreby



CLEAN BOX M/L
1800x800x490 -V-Š-H
Skrinka na upratovacie potreby



UNI BOX M/D
1800x500x490 -V-Š-H
Univerzálna
skladovacia skrinka

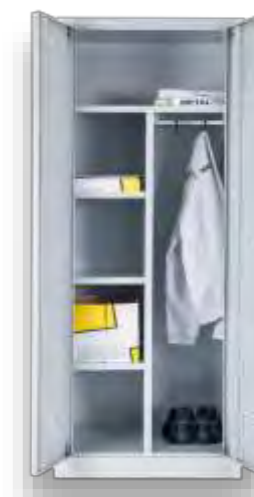

UNI BOX M/F
1800x800x490 -V-Š-H
Univerzálna
skladovacia skrinka



CLEAN BOX MV
1800x600x600 -V-Š-H
Skrinka na upratovacie potreby s držiakom na metlu

CLEAN BOX KA
1950x1200x600 -V-Š-H
Skrinka na upratovacie potreby

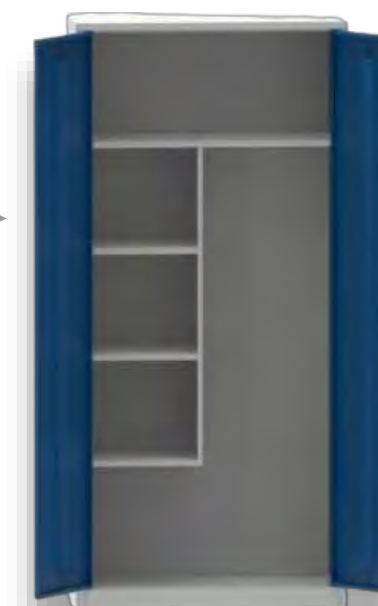

Dielenské stoly zo série LIGHT



LIGHT BENCH KA/761
820/1700/600
V-Š-H



Montované dielenské stoly zo série LIGHT BENCH od popredného českého výrobcu s 5 ročnou zárukou!

Táto séria dielenských stolov je vhodná pre ľahký priemysel, montážne a opravárenské dielne a pre väčšinu domácich majstrov.

- **Nosnosť stola: 300 kg**
- **Nosnosť zásuviek: 30kg/zásuvka**
- Zamykanie dverí s cylindrickým zámkom s dvomi kľúčmi
- Zásuvky sú osadené na kvalitných guľôčkových ložiskách pre bezchybné fungovanie
- Pracovná doska z 27 mm hrubej škárovky z tvrdého dreva
- Pevná konštrukcia z 1 mm hrubého plechu I. triedy
- Rektifikačné nohy
- **5 ročná záruka**

Farba konštrukcie v každom prípade: RAL 7035
Možné farby čielok a dverí bez príplatku:
RAL 7035 svetlo šedá
RAL 7016 antracit
RAL 3000 červená
RAL 5012 modrá

Dielenské stoly zo série LIGHT

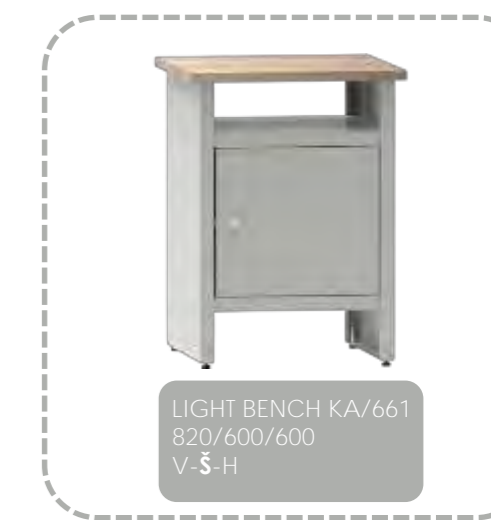

Dielské stoly zo série MEDIUM „90“



MEDIUM BENCH KA/41290A
840/1200/700 - V-Š-H
Pracovná doska – 40 mm

MEDIUM BENCH KA/41290
827/1200/700 - V-Š-H
Pracovná doska – 27 mm



MEDIUM BENCH KA/41790A
840/1700/700 - V-Š-H
Pracovná doska – 40 mm

MEDIUM BENCH KA/41790
827/1700/700 - V-Š-H
Pracovná doska – 27 mm



MEDIUM BENCH KA/42190A
840/2100/700 - V-Š-H
Pracovná doska – 40 mm

MEDIUM BENCH KA/42190
827/2100/700 - V-Š-H
Pracovná doska – 27 mm

Dielské stoly zo série MEDIUM „90“

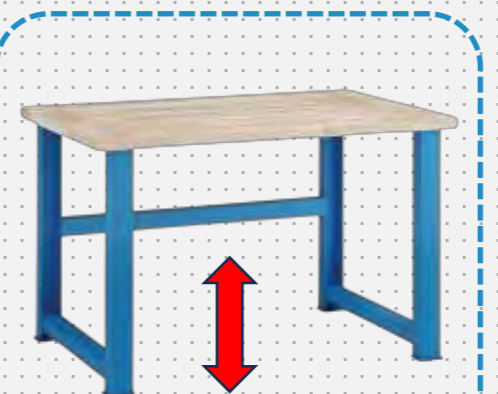

MEDIUM BENCH KA/31290A
840 - 1040/1200/700 - V-Š-H
Pracovná doska – 40 mm

MEDIUM BENCH KA/31290
827 - 1027/1200/700 - V-Š-H
Pracovná doska – 27 mm

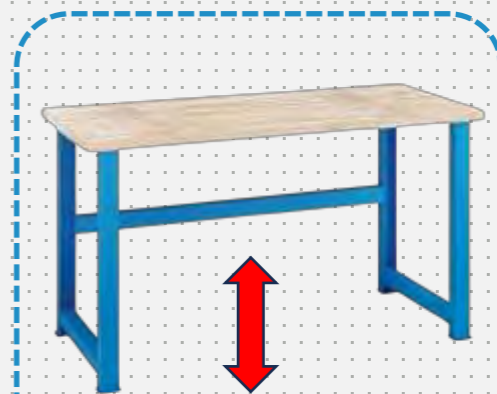

MEDIUM BENCH KA/31790A
840 - 1040/1700/700 - V-Š-H
Pracovná doska – 40 mm

MEDIUM BENCH KA/31790
827 - 1027/1700/700 - V-Š-H
Pracovná doska – 27 mm

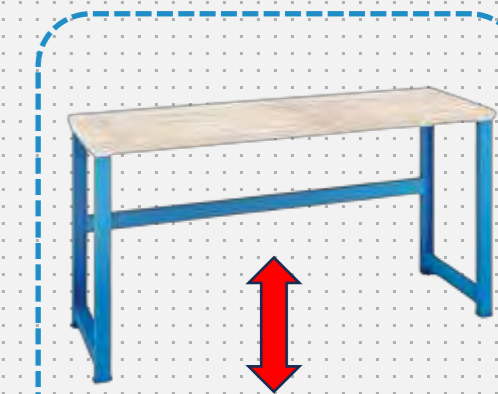

MEDIUM BENCH KA/31190A
840 - 1040/2100/700 - V-Š-H
Pracovná doska – 40 mm

MEDIUM BENCH KA/32190
827 - 1027/2100/700 - V-Š-H
Pracovná doska – 27 mm



Dielské stoly zo série MEDIUM BENCH od popredného českého výrobcu so 7 ročnou zárukou!

Táto séria dielských stolov je vhodná pre stredne ťažký až ťažký priemysel, montážne a opravárenské dielne. vyrába sa v troch šírkach: 1200, 1700, 2100 mm, pracovná doska stolov je vyrobená z masívnej škárovky z tvrdého dreva v dvoch hrúbkach: 27 a 40 mm

- **Nosnosť stola s 27 mm hrubou PD: 500 kg**
- **Nosnosť stola so 40 mm hrubou PD: 1000 kg**
- **Nosnosť zásuviek: 40 kg/zásuvka**
- Zamykanie dverí s cylindrickým zámkom s dvomi kľúčmi
- Zamykanie zásuviek s centrálnym zámkom s dvomi kľúčmi
- Zásuvky sú osadené na kvalitných guľôčkových ložiskách pre bezchybné fungovanie s 90% výsuvom
- Nohy stolov sú zvarané z ocelových profilov hrúbky 3 mm
- **7 ročná záruka**

Farebné možnosti:

1. Všetko vo farbe RAL 7035 svetlo šedá
2. Nohy, čielka a dvierka vo farbe RAL 5012 modrá, korpusy skriniek a police vo farbe RAL 7035 svetlo šedá



MEDIUM BENCH KA/41290AK
940/1200/700 - V-Š-H
Pracovná doska – 40 mm

MEDIUM BENCH KA/41290K
927/1200/700 - V-Š-H
Pracovná doska – 27 mm



MEDIUM BENCH KA/41790AK
940/1700/700 - V-Š-H
Pracovná doska – 40 mm

MEDIUM BENCH KA/41790K
927/1700/700 - V-Š-H
Pracovná doska – 27 mm



MEDIUM BENCH KA/42190A
940/2100/700 - V-Š-H
Pracovná doska – 40 mm

MEDIUM BENCH KA/42190
927/2100/700 - V-Š-H
Pracovná doska – 27 mm

Dielenské stoly zo série MEDIUM „90“



MEDIUM BENCH
KA/41290A/1x3Z
840/1200/700 - V-Š-H
Pracovná doska – 40 mm

MEDIUM BENCH
KA/41290/3Z
827/1200/700 - V-Š-H
Pracovná doska – 27 mm

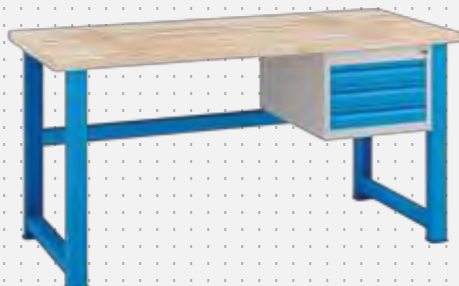

MEDIUM BENCH
KA/41790A/1x3Z
840/1700/700 - V-Š-H
Pracovná doska – 40 mm

MEDIUM BENCH
KA/41790/3Z
827/1700/700 - V-Š-H
Pracovná doska – 27 mm

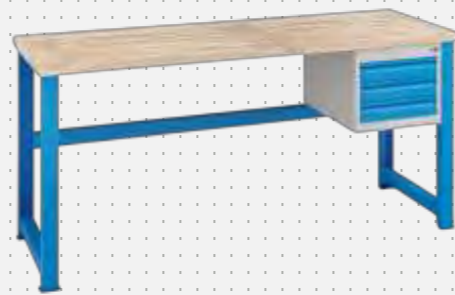

MEDIUM BENCH
KA/42190A/1x3Z
840/2100/700 - V-Š-H
Pracovná doska – 40 mm

MEDIUM BENCH
KA/42190/3Z
827/2100/700 - V-Š-H
Pracovná doska – 27 mm



MEDIUM BENCH
KA/41290A/2x3Z
840/1200/700 - V-Š-H
Pracovná doska – 40 mm

MEDIUM BENCH
KA/41290/2x3Z
827/1200/700 - V-Š-H
Pracovná doska – 27 mm

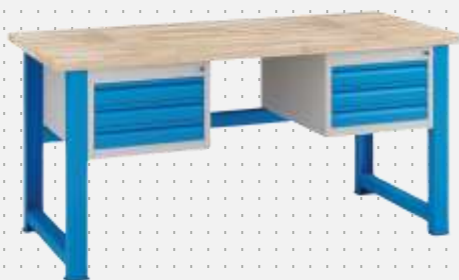

MEDIUM BENCH
KA/41790A/2x3Z
840/1700/700 - V-Š-H
Pracovná doska – 40 mm

MEDIUM BENCH
KA/41790/2x3Z
827/1700/700 - V-Š-H
Pracovná doska – 27 mm



MEDIUM BENCH
KA/42190A/2x3Z
840/2100/700 - V-Š-H
Pracovná doska – 40 mm

MEDIUM BENCH
KA/42190/2x3Z
827/2100/700 - V-Š-H
Pracovná doska – 27 mm



MEDIUM BENCH
KA/41290A/2x2Z
840/1200/700 - V-Š-H
Pracovná doska – 40 mm

MEDIUM BENCH
KA/41290/2x2Z
827/1200/700 - V-Š-H
Pracovná doska – 27 mm



MEDIUM BENCH
KA/41790A/2x2Z
840/1700/700 - V-Š-H
Pracovná doska – 40 mm

MEDIUM BENCH
KA/41790/2x2Z
827/1700/700 - V-Š-H
Pracovná doska – 27 mm



MEDIUM BENCH
KA/42190A/2x2Z
840/2100/700 - V-Š-H
Pracovná doska – 40 mm

MEDIUM BENCH
KA/42190/2x2Z
827/2100/700 - V-Š-H
Pracovná doska – 27 mm



MEDIUM BENCH
KA/41290A/2x1Z
840/1200/700 - V-Š-H
Pracovná doska – 40 mm

MEDIUM BENCH
KA/41290/2x1Z
827/1200/700 - V-Š-H
Pracovná doska – 27 mm



MEDIUM BENCH
KA/41790A/2x1Z
840/1700/700 - V-Š-H
Pracovná doska – 40 mm

MEDIUM BENCH
KA/41790/2x1Z
827/1700/700 - V-Š-H
Pracovná doska – 27 mm



MEDIUM BENCH
KA/42190A/2x1Z
840/2100/700 - V-Š-H
Pracovná doska – 40 mm

MEDIUM BENCH
KA/42190/2x1Z
827/2100/700 - V-Š-H
Pracovná doska – 27 mm

Dielenské stoly zo série MEDIUM „90“



MEDIUM BENCH
KA/41290A/1x3Z/1xNS
840/1200/700 - V-Š-H
Pracovná doska – 40 mm

MEDIUM BENCH
KA/41290/1x3Z/1xNS
827/1200/700 - V-Š-H
Pracovná doska – 27 mm



MEDIUM BENCH
KA/41790A/1x3Z/1xNS
840/1700/700 - V-Š-H
Pracovná doska – 40 mm

MEDIUM BENCH
KA/41790/1x3Z/1xNS
827/1700/700 - V-Š-H
Pracovná doska – 27 mm



MEDIUM BENCH
KA/42190A/1x3Z/1xNS
840/2100/700 - V-Š-H
Pracovná doska – 40 mm

MEDIUM BENCH
KA/42190 /1x3Z/1xNS
827/2100/700 - V-Š-H
Pracovná doska – 27 mm



MEDIUM BENCH
KA/41290A/1x3SZ/1xSS
840/1200/700 - V-Š-H
Pracovná doska – 40 mm

MEDIUM BENCH
KA/41290/1x3SZ/1xSS
827/1200/700 - V-Š-H
Pracovná doska – 27 mm



MEDIUM BENCH
KA/41790A/1x3SZ/2xSS
840/1700/700 - V-Š-H
Pracovná doska – 40 mm

MEDIUM BENCH
KA/41790/1x3SZ/2xSS
827/1700/700 - V-Š-H
Pracovná doska – 27 mm



MEDIUM BENCH
KA/42190A/2x3SZ/2xSS
840/2100/700 - V-Š-H
Pracovná doska – 40 mm

MEDIUM BENCH
KA/42190/2x3SZ/2xSS
827/2100/700 - V-Š-H
Pracovná doska – 27 mm

Dielenské stoly zo série MEDIUM „90“



MEDIUM BENCH
KA/41290A/2x3SZ
840/1200/700 - V-Š-H
Pracovná doska – 40 mm

MEDIUM BENCH
KA/41290/2x3SZ
827/1200/700 - V-Š-H
Pracovná doska – 27 mm



MEDIUM BENCH
KA/41790A/3x3SZ
840/1700/700 - V-Š-H
Pracovná doska – 40 mm

MEDIUM BENCH
KA/41790/3x3SZ
827/1700/700 - V-Š-H
Pracovná doska – 27 mm



MEDIUM BENCH
KA/42190A/4x3SZ
840/2100/700 - V-Š-H
Pracovná doska – 40 mm

MEDIUM BENCH
KA/42190/4x3SZ
827/2100/700 - V-Š-H
Pracovná doska – 27 mm



MEDIUM BENCH
KA/41290A/1xSP/1xSS
840/1200/700 - V-Š-H
Pracovná doska – 40 mm

MEDIUM BENCH
KA/41290/1xSP/1xSS
827/1200/700 - V-Š-H
Pracovná doska – 27 mm



MEDIUM BENCH
KA/41790A/1xSP/2xSS
840/1700/700 - V-Š-H
Pracovná doska – 40 mm

MEDIUM BENCH
KA/41790/1xSP/2xSS
827/1700/700 - V-Š-H
Pracovná doska – 27 mm



MEDIUM BENCH
KA/42190A/1xSP/1x3SZ/2xSS
840/2100/700 - V-Š-H
Pracovná doska – 40 mm

MEDIUM BENCH
KA/42190/1xSP/1x3SZ/2xSS
827/2100/700 - V-Š-H
Pracovná doska – 27 mm

Dielské stoly zo série MEDIUM „100“

Dielské stoly zo série MEDIUM „100“



MEDIUM BENCH
KA/41200A/ 1xSVZ/1xSV
840/1200/700 - V-Š-H
Pracovná doska – 40 mm

MEDIUM BENCH
KA/41200/ 1xSVZ/1xSV
827/1200/700 - V-Š-H
Pracovná doska – 27 mm



MEDIUM BENCH
KA/41700A/1xSV
840/1700/700 - V-Š-H
Pracovná doska – 40 mm

MEDIUM BENCH
KA/41700/1xSV
827/1700/700 - V-Š-H
Pracovná doska – 27 mm



MEDIUM BENCH
KA/42100A/2xSV
840/2100/700 - V-Š-H
Pracovná doska – 40 mm

MEDIUM BENCH
KA/42100/2xSV
827/2100/700 - V-Š-H
Pracovná doska – 27 mm

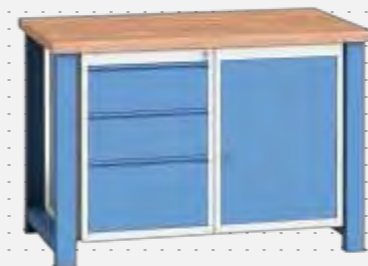

MEDIUM BENCH
KA/41200A/1x3ZV/1xSV
840/1200/700 - V-Š-H
Pracovná doska – 40 mm

MEDIUM BENCH
KA/41200/1x3ZV/1xSV
827/1200/700 - V-Š-H
Pracovná doska – 27 mm

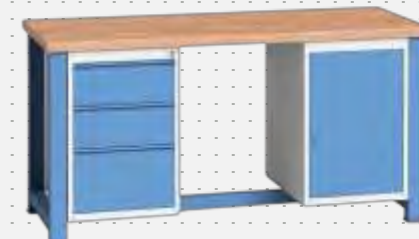

MEDIUM BENCH
KA/41700A/1x3ZV/1xSV
840/1700/700 - V-Š-H
Pracovná doska – 40 mm

MEDIUM BENCH
KA/41700/1x3ZV/1xSV
827/1700/700 - V-Š-H
Pracovná doska – 27 mm

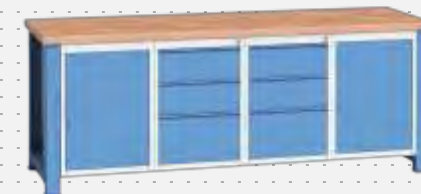

MEDIUM BENCH
KA/42100A/2xSV/2x3ZV
840/2100/700 - V-Š-H
Pracovná doska – 40 mm

MEDIUM BENCH
KA/42100/2xSV/2x3ZV
827/2100/700 - V-Š-H
Pracovná doska – 27 mm

Stoly zo série MEDIUM „100“
môžu byť dodané aj s nízkymi
skrinkami a kontajnermi pre
vytvorenie odkladacej plochy
pod pracovnou doskou stola.



MEDIUM BENCH
KA/41200A/1xSVZ
840/1200/700 - V-Š-H
Pracovná doska – 40 mm

MEDIUM BENCH
KA/41200/1xSVZ
827/1200/700 - V-Š-H
Pracovná doska – 27 mm



MEDIUM BENCH
KA/42100A/2xSV/2xSVZ
840/2100/700 - V-Š-H
Pracovná doska – 40 mm

MEDIUM BENCH
KA/42100/2xSV/2xSVZ
827/2100/700 - V-Š-H
Pracovná doska – 27 mm



MEDIUM BENCH
KA/41200A/1x4ZV/1xSV
840/1200/700 - V-Š-H
Pracovná doska – 40 mm

MEDIUM BENCH
KA/41200/1x4ZV/1xSV
827/1200/700 - V-Š-H
Pracovná doska – 27 mm

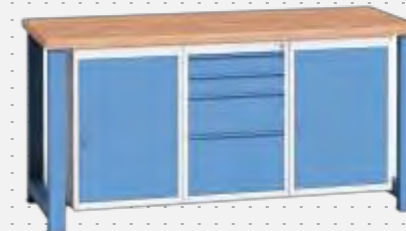

MEDIUM BENCH
KA/41700A/2xSV/1x4ZV
840/1700/700 - V-Š-H
Pracovná doska – 40 mm

MEDIUM BENCH
KA/41700/2xSV/1x4ZV
827/1700/700 - V-Š-H
Pracovná doska – 27 mm



MEDIUM BENCH
KA/42100A/2xSV/2x4ZV
840/2100/700 - V-Š-H
Pracovná doska – 40 mm

MEDIUM BENCH
KA/42100/2xSV/2x4ZV
827/2100/700 - V-Š-H
Pracovná doska – 27 mm

Profesionálne dielenské stoly zo série EXTRA BENCH od popredného českého výrobcu so 7 ročnou zárukou!

Táto séria dielenských stolov je vhodná pre stredne ťažký až ťažký priemysel, montážne a opravárenské dielne. vyrába sa v dvoch šírkach: 1500 a 2000 mm, pracovná doska stolov je vyrobená z masívnej škárovky z tvrdého dreva v hrúbke 40 mm.

Všetky stoly sa dajú objednať s perforovanou nadstavbou pre závesné držiaky náradia a LED osvetlením. Pracovná doska môže byť dodaná s ochranným plechom z pozinku, alebo nerez, alebo protišmykovou gumou.

- Nosnosť stola: 1000 kg
- Konštrukcia: zváraná
- Nosnosť zásuviek: 80 kg/zásuvka
- Nosnosť políc: 60 kg/polica
- Počet políc: vo vysokých skrinkách 2 ks, v skrinkách so zásuvkou 1 ks
- Zamykanie dverí s cylindrickým zámkom s dvomi kľúčmi
- Zamykanie zásuviek s centrálnym zámkom s dvomi kľúčmi
- Zásuvky so 75 % výsunom sú osadené masívnymi ložiskovými výsuvmi, s možnosťou doplniť o praktické plechové deliče, alebo plastové výplne
- Nohy stolov sú zvárané z ocelových profilov hrúbky 3 mm
- Perforovanie je kompatibilné so závesnými držiakmi náradia zo série QDN (strana 75.-76.)
- 7 ročná záruka

Farebné prevedenie v základnej cene:

Konštrukcia a korpusy RAL 7035 svetlo šedá, čielka kontajnerov a dvierka vo farbe RAL 5012 modrá.

✓ Rôzne závesné držiaky náradia a závesné poličky



Doplňky k stolom EXTRA

✓ Perforovaná nadstavba



✓ Skriňová nadstavba



✓ Pracovná doska s vyvýšenou hranou



✓ Rampa s LED osvetlením

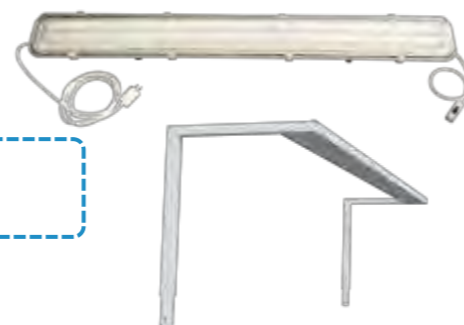

EXTRA BENCH K/DPJ 101
850/1500/750 - V-Š-H



EXTRA BENCH K/DPJ 104
850/2000/750 - V-Š-H



EXTRA BENCH K/DPJ 105
850/1500/750 - V-Š-H



EXTRA BENCH K/DPJ 102
850/1500/750 - V-Š-H



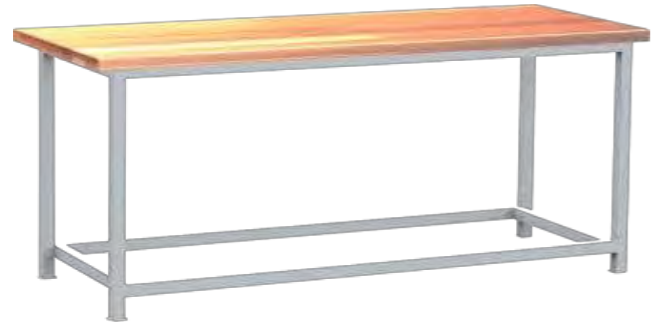

EXTRA BENCH K/DPJ 201
850/2000/750 - V-Š-H



EXTRA BENCH K/DPJ 203
850 (1610) /2000/750 - V-Š-H

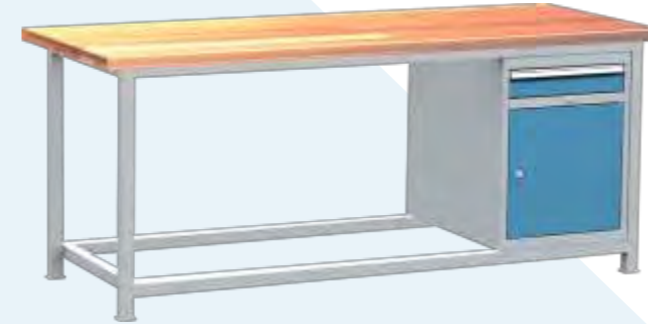

EXTRA BENCH K/DPJ 202
850/2000/750 - V-Š-H



EXTRA BENCH K/DPJ 204
850/2000/750 - V-Š-H



EXTRA BENCH K/DPJ 103
850 (1610) /1500/750 - V-Š-H



EXTRA BENCH K/DPJ 106
850 (1950) /1500/750 - V-Š-H



EXTRA BENCH K/DPJ 205
850/2000/750 - V-Š-H



EXTRA BENCH K/DPJ 206
850 (1950) /2000/750 - V-Š-H

Antistatické dielenské stoly zo série ESD

Certifikované antistatické stoly ESD BENCH od popredného českého výrobcu so 7 ročnou zárukou!

Výrobok je v súlade s normou ČSN EN 61340-5-1

ESD stôl je určený na vybavenie dielní, prevádzok a moderných laboratórií v mikroelektronickom priemysle, kde je potrebné zamedziť vytváraniu elektrostatického výboja (ESD - electrostatic discharge).

Stôl dodávame vopred zmontovaný!

- **Nosnosť stola: 200 kg**
- **Konštrukcia: zváraná**
- **Nosnosť políc: 40 kg/polica**
- Nohy stolov sú zvárané z oceľových profilov hrúbky 3 mm
- **7 ročná záruka**

Farebné prevedenie v základnej cene:
Konštrukcia a korpusy RAL 7035 svetlo šedá



ESD BENCH K/01C
Rozmery: 825 (940) x1600x810 mm V-Š-H
Zostava obsahuje:
✓ ESD dosku
✓ Uzemňovacie body
✓ ESD gumenú podložku, ktorá zabezpečuje odvod statického náboja
✓ Uzemňovací box na pripojenie náramkov na prednej strane stola na ktorom sú tri pripojovacie objímky. (banánky a patentka podľa použitých náramkov)
✓ Skrinku na počítač
✓ Výsuvnú poličku na klávesnicu
✓ Spodnú policu
✓ Konzolu na 2x6 elektrických zásuviek

ESD BENCH K/01D
Rozmery: 825x1600x810 mm V-Š-H
Zostava obsahuje:
✓ ESD dosku
✓ Uzemňovacie body
✓ ESD gumenú podložku, ktorá zabezpečuje odvod statického náboja
✓ Uzemňovací box na pripojenie náramkov na prednej strane stola na ktorom sú tri pripojovacie objímky. (banánky a patentka podľa použitých náramkov)

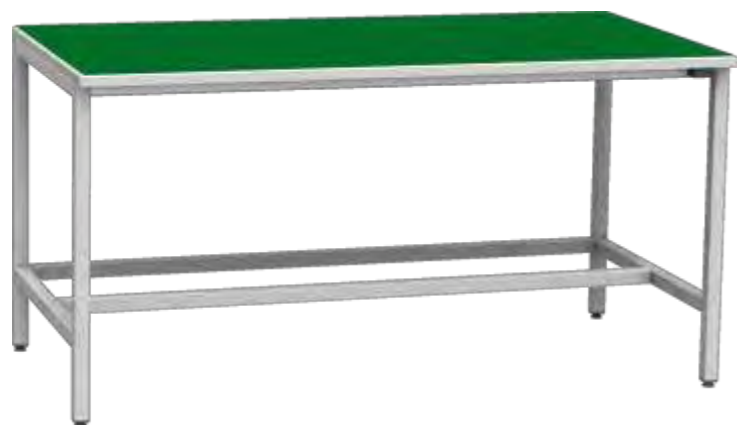

Antistatické dielenské stoly zo série ESD

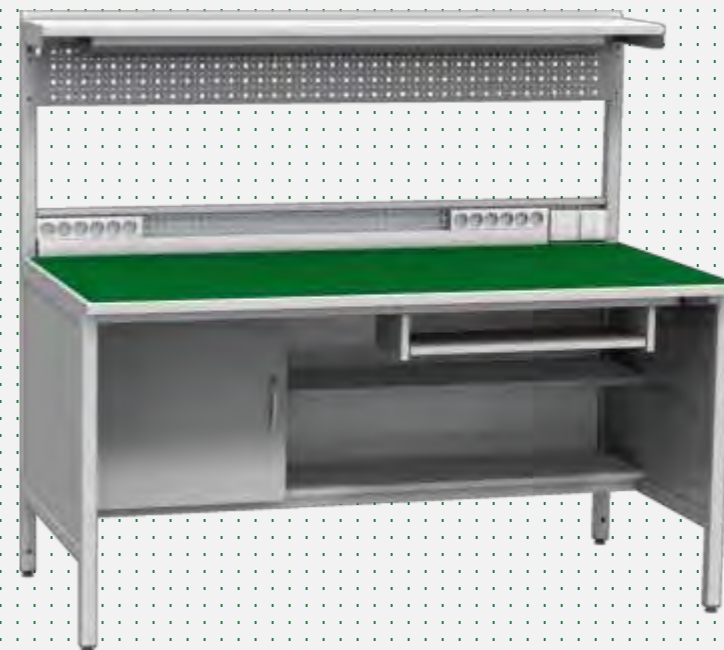

ESD BENCH K/01A
Rozmery: 825 (1430) x1600x810 mm V-Š-H
Zostava obsahuje:
✓ ESD dosku
✓ Uzemňovacie body
✓ ESD gumenú podložku, ktorá zabezpečuje odvod statického náboja
✓ Uzemňovací box na pripojenie náramkov na prednej strane stola na ktorom sú tri pripojovacie objímky. (banánky a patentka podľa použitých náramkov)
✓ Skrinku na počítač
✓ Výsuvnú poličku na klávesnicu
✓ Spodnú policu
✓ Konzolu na 2x6 elektrických zásuviek
✓ Nadstavbu s osvetlením
✓ Perforovanie je kompatibilné so závesnými držiakmi náradia zo série QDN (strana 75.-76)

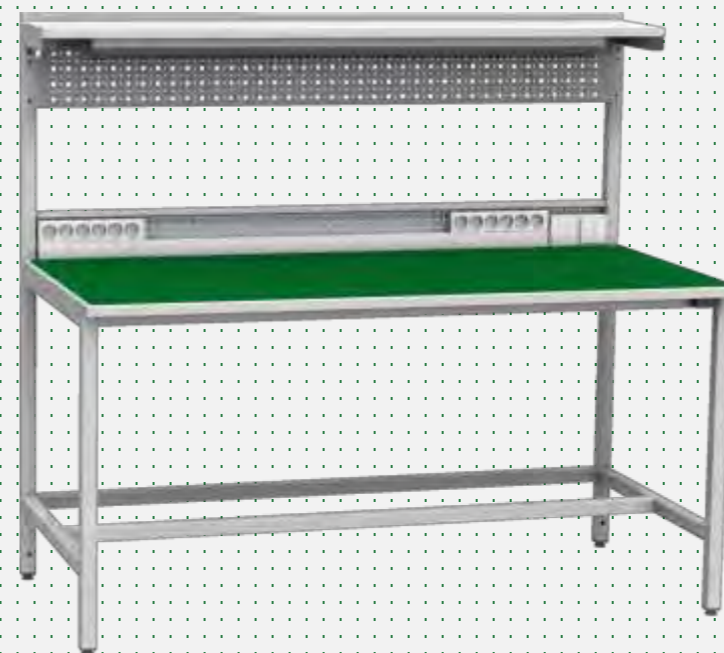

ESD BENCH K/01B
Rozmery: 825 (1430) x1600x810 mm V-Š-H
Zostava obsahuje:
✓ ESD dosku
✓ Uzemňovacie body
✓ ESD gumenú podložku, ktorá zabezpečuje odvod statického náboja
✓ Uzemňovací box na pripojenie náramkov na prednej strane stola na ktorom sú tri pripojovacie objímky. (banánky a patentka podľa použitých náramkov)
✓ Konzolu na 2x6 elektrických zásuviek
✓ Nadstavbu s osvetlením
✓ Perforovanie je kompatibilné so závesnými držiakmi náradia zo série QDN (strana 75.-76)

Policové regály zo série SUPREME 100



- ✓ Dostupný základný modul
- ✓ Dostupné prídavné moduly

- ✓ Pevné zavesenie kovových polic

- ✓ Police sa skladajú z nosných priečok a plechových výplní

- ✓ Police sa dajú doplniť s rôznym vybavením, ako sú bočnice, deliace prepážky, vešiaky atď.

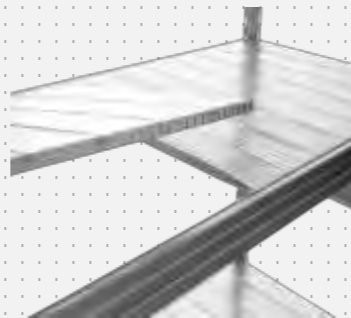
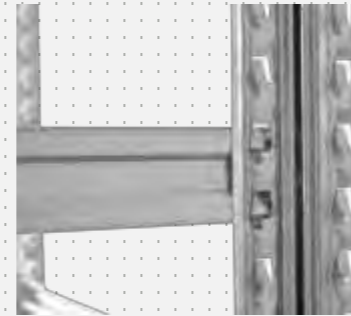

Policové regály zo série SUPREME 100



Policové regály zo série SUPREME 100 sú určené na skladovanie voľne uloženého tovaru.

Všetky konštrukčné prvky regálových konštrukcií sú vyrábané z certifikovaných ocelí príslušnej kvality.

Regálové zariadenia zodpovedajú všetkým súvisiacim normám a predpisom platným v SR.

Regály sa skladajú z modulov a je možné vytvoriť zostavy rôznych dĺžok tak, aby sa dosiahlo maximálneho využitia priestoru. Na každú zostavu sa použije základný regál a podľa potreby sa doplnia prídavné moduly.

- ✓ Výška regálov môže byť od 1500 do 7000 mm.
- ✓ Hĺbka regálu môže byť: 320, 400, 500, 600, 700, 800 mm.
- ✓ Šírka jednotlivých modulov môže byť: 900, 1200, 1500, 1800 mm.
- ✓ Nosnosť polic: 210 kg/police – pri hĺbke 900 mm: 180 kg/police.
- ✓ Nosnosť rámu: 1500 kg.
- ✓ Šírka regálov na pneumatiky SUPREME 100 PNEU je 1120 mm, určené pre 4 ks pneumatík v jednej polici.
- ✓ Výšková prestavitelnosť všetkých polic je 33 mm bez nutnosti skrutkovania.

Všetky regálové dielce sú vyrobené z veľmi kvalitne pozinkovaného materiálu metódou SENDZIMIR. To zaručuje dlhú životnosť povrchovej ochrany, vysokú odolnosť proti oderu a inému poškodeniu a trvale pekný vzhľad.

